

Občinski list

Glasilo občine Renče-Vogrsko



6 OBČINA PRAZNUJE

Slavnostna seja ter podelitev občinskih priznanj in nagrad za leto 2022

12 IZ OBČINE

Vino s'pod mosta

17 ŠOLA IN VRTEC

Deseti rojstni dan vrtca Kresnica



Kazalo

Beseda uredništva	stran	2
Županova beseda	stran	3
Občina praznuje	stran	4
Iz Občine	stran	12
Šola in vrtec	stran	14
Šport in rekreacija	stran	20
Kultura	stran	28
Dogodki	stran	38
Društva	stran	39
Zgodovina naših krajev	stran	43
Zdravje je vrednota	stran	44
Obvestila	stran	47
Razvedrilo	stran	50
Obvestila	stran	52



OBČINSKI LIST – URADNO GLASILO OBČINE RENČE-VOGRSKO

Število izvodov Občinskega lista, ki ga prejmejo vsa
gospodinjstva v občini brezplačno, je 1500.

Naslov: Občina Renče-Vogrsko, Bukovica 43, 5293 Volčja Draga,
Telefon: (05) 338 45 00

Uredništvo: Alenka Gregorič – glavna in odgovorna urednica,
Vesna Pahor, Mateja Ščuka, Irena Rován, Hana Šuligoj, Renata
Tischer in Denis Čotar

Lektoriranje: Anja Nikolavčič

Strokovni članki niso lektorirani s strani našega lektorja.

Oblikovanje in grafična postavitev: Matjash Matjaž Bizjak

Tisk: Grafika Soča d.o.o.

Datum izida glasila: 2. junij 2022

Spoštovani bralec

ČUDOVIT JE TA SVET

*Gledam čar dreves, cvetlic nebroj, kot da dehte za
te, za me ...
In pomislim tako, čudovit je ta svet!
Gledam bel oblak, prostost neba, nasmeh tega dne,
čarobnost tega dne in pomislim tako,
čudovit je ta svet!
Razkošne kože barve in mavrične oči,
vsi sestre smo in bratje, enaki ustvarjeni,
da podamo roko, temu, ki čaka na njo.
Vse je lepo, če ljubimo.
Slišim jok otrok, ki me uči,
da so stvari, ki jih čas pozlata, in pomislim tako,
čudovit je ta svet!
Res mislim tako, čudovit je ta svet!*

(Luis Armstrong)

Pomlad kot bela nevesta pleše v krogu in z nasmejanimi usti riše lepoto sveta. Brstiči se v popku klanjajo materi naravi, da bi nekoč lahko hvaležno zajokali v njenem naročju. Čudovit je ta svet, kako lepo diši, kako lep je njegov glas ... Ko z jutrom prižge luč na nebu, se pesem s ptičjim petjem prelije v milino, ki nadeja človeka s harmonijo tišine v upanju na tisti obljubljeni boljši jutri. Kako lep je ta svet, kako lep je pogled na vrh hriba, kjer se bohotijo ognjeni plameni in v pomoč soncu plamtijo tja do neba, da bi mu pomagali ogreti to surovo, v pajčevino temačnosti ovito zemljo, ki brez milosti tre lupino oreha, da le bi užila sadove tujega. Kako lep je pogled na pojoče glasove, ki vštric s ptičjim petjem v prvem majskem jutru kličejo k prebujanju. Prebujanju tistega pomena pesmi o svobodi, enotnosti, enakopravnosti, ki nam ga želja po sosedovem blišču odpelje daleč stran, v zakotje hramov manipulacije človekovih vrednot. Kako lepo dehti svet v pomladnem, mavričnem jutru cvetov, ki mednje kličejo nevidne jezdece, da stkejo vsemogočno ljubezen, s katero bomo premikali naše individualne meje, in da z njo postanemo to, kar smo v odnosu do sebe in sočloveka.

*In takrat bomo občutili, kako lep je ta svet ...
in takrat bo postal smisel življenja, življenje samo ...*

 Irena Rován

Naj nas vonj pomladi odpelje tja, med morske valove, med strmo gorovje, tja med lepoto narave, med širne planjave, da le si spočijemo telo in duha.

Želimo vam lepa poletna doživetja.

 Vaš uredniški odbor

Županova beseda



OBČINA RENČE-VOGRSKO

nih področjih – tako krepimo vlogo naše občine v Vipavski dolini in širše.

Občina Renče-Vogrsko postaja vedno bolj prepoznavna tudi izven občinskih in državnih meja, vedno več nas omenjajo v medijih in to se v teh časih sproščanja ukrepov kaže tudi v vse večjem številu obiskovalcev in turističnih gostov.

Opažamo tudi, da imamo v zadnjem obdobju prirast prebivalstva. Mlajša populacija se vrača v naše kraje in več je novogradenj. To razumemo kot sporočilo, da sta življenjski standard in dobrobit občanov ugodna ter da si ljudje želijo živeti v naši občini. To je tudi spodbuda za vse nas, da jeseni zaključimo s prvim velikim popravkom Občinskega prostorskega plana (OPN) ter tako z velikim številom pozitivno rešenih vlog ta trend še povečamo in omogočimo pospešen nadaljnji razvoj naše občine.

Skupaj lahko v prihodnje gradimo (še) boljšo občino, si prizadevamo za (še) lepšo okolico, gradimo medsosedsko prijaznost in z navdihom in optimizmom gledamo na prihodnost nas in naših otrok. A razvoja ni brez gradbenih del in številna gradbišča po celotni občini bodo od nas terjala veliko mero strpnosti in sodelovanja.

Vsem našim najmlajšim želim uspešen zaključek šolskega leta, vam, dragi občanke in občani, pa prijetne pomladne in poletne dni ter veliko zdravja in osebnega zadovoljstva.

Lep pozdrav •

Vaš župan
Tarik Žigon

Drage občanke, dragi občani,

za nami je obdobje veselja, praznikov in dogodkov, ki so skupaj z občinskim praznikom popestrili našo občino ter ponovno oživili družbeno in kulturno dogajanje. V veliko veselje vas je bilo ponovno srečati, se družiti z vami in se sproščeno pogovarjati.

Ob vsem veselem dogajanju pa je občinska uprava skrbno nadaljevala z delom. Izvedli smo uvedbo v delo za kanalizacijo in vodovod ter se prijaviли za pridobitev še dodatnega milijona evrov nacionalnih oziroma evropskih sredstev, da bi s tem zmanjšali vložek občine in se izognili dodatnemu zadolževanju. Pripravili smo popise del za cestne odseke in rekonstrukcije vodovodov po odsekih za celotno občino. Z Direkcijo RS za vode smo podpisali sporazum o izvedbi investicije protipoplavne ureditve na območju Občine Renče-Vogrsko v vrednosti pet mili-

jonov evrov, ki zajema tudi rekonstrukcijo dotrajane in pogosto poplavljenе ceste med Bukovico in Renčami. Da bi s projektom lahko čim prej začeli, smo objavili razpis za pripravo projektne dokumentacije in pridobitev gradbenega dovoljenja. Dokončali smo ureditev Parka miru na Vinišču s postavitvijo slovaške zvončnice padlim v prvi svetovni vojni. Nadaljujemo z obnovo in izgradnjo športno-rekreativnega in prireditvenega parka na Lakenesu v Volčji Dragi. Zadalji smo si veliko dela in se vključili v pridobivanje nacionalnih in evropskih sredstev za projekte na različ-



OBČINSKI PRAZNIK

Občine Renče-Vogrsko

XV
LET



OBČINA RENČE-VOGRSKO

Govor župana na slavnostni seji 15 let občine

Lep pozdrav županu Občine Miren-Kostanjevica **Mavriciju Humarju**, županu Občina Brda **Francu Mužiču**, županiji Občine Kanal ob Soči **Tini Gerbec**, podžupanu Občine Šempeter-Vrtojba **Ivu Podbersiču** in podžupanu Mestne občine Nova Gorica **Simonu Rosiču**. Prav tako lep pozdrav vsem prejemnikom občinskih nagrad, vsem svetnicam in svetnikom Občinskega sveta, podžupanu **Alešu Furlanu** in vsem članom sveta krajevnih skupnosti. Prisrčen pozdrav tudi vsem občankam in občanom ter gostom iz sosednjih občin.

V veliko veselje in zadovoljstvo mi je, da se lahko ponovno srečamo v tako velikem številu in skupaj obeležimo slavnostno sejo naše občine, ki letos slavi svojih 15 let. Za nami so turbulentna leta, toda danes je dan za praznovanje in veselje ob dosežkih, ki smo jih že in ki jih še bomo dosegli.

Občina je v preteklih letih delovala na različnih področjih. Na področju urejanja infrastrukture smo asfaltirali cesto na Jazbine, cesto Mali Dunaj-Punkež, uredili

smo vodovod in cesto v spodnjem delu Oševljeja, ki je bil pogosto tarča poplav. Na treh lokacijah smo na novo postavili signalizacijo, ki označuje cono 30. Postavili smo zaščitno ograjo v Martinuči, ob podpori podjetij Komunala in Goriške

lizacijo in vode, trenutno pridobivamo gradbeno dovoljenje za ureditev celotnega zaselka. Za postavitev pločnika in avtobusne postaje Dombrava sta potrjeni dokumentacija in projektna naloga s strani DRSI. Za vodovod Mohorini smo uredili



opekarne smo uredili kosovno odlagališče v Renčah. Asfaltirali smo cesto na Brje, uredili odvodnjavanje meteornih voda in podtalnicov zaselku Lamovo. Za cesto Zmajna smo pripravili projekte za kana-

povezovalni trakt, za vodovod Arčoni pa obnovili manjkajoče priklope. V letošnjem letu bo zaključena obnova streh vseh treh socialnih stanovanj. Na Vogrskem nadaljujemo z notranjo obnovo Zadrufne-

ga doma Vogrsko. Zaključili smo prvo fazo projekta Grevislin, s katerim smo izboljšali prometno in poplavno varnost.

Občina ja prav tako aktivna na področju turizma, kulture in povezovalnih poti. Obnovili smo pohodno pot na Vogrskem, pričeli z urejanjem parka v Volčji Dragi. Pod projektom VIP-ava smo uredili sprehajalno pot, ki vodi ob Vipavi od Mirna do Prvačine. V predelu naše občine zagotovo poznate sprehajalno učno pot okrog glinokopa v Renčah in postavitev ptičje opazovalnice. Pri parku Ad-Fornulus smo zavarovali območje pri igralih. Na temo podjetništva skozi čas smo pred dvorano Zorana Mušiča v KD Bukovica postavili muzej, v muzej 1. svetovne vojne je preurejena stara vežica v Renčah. Izvedli smo sanacijo šolskega igrišča v Bukovici z elektrifikacijo in postavitvijo novih drogov. S postavitvijo novega parketa smo obnovili telovadnico v Bukovici. Obnovljena je dostopna pot ob Dombravi, ki vodi ob Vipavi. Turistično pomembno je sodelovanje občine v projektu Poti MIRU, saj se bo na Vinišču v kratkem odprl spominski park s slovaško zvončnico.

V občini potekajo tudi državni projekti. Za obvoznico Volčja Draga so urejeni projekti za izvedbo prve faze, pripravljena je tudi idejna zasnova za drugo fazo. Ureditev nadvoza nad železnico pa se bo začela že v letošnjem letu. Občina sodeluje z državnimi projekti tudi na področju kolesarstva, saj oblikuje traso, ki bo del omrežja kolesarskih povezav G5.

Veseli me, da v letošnjem letu začnemo z največjim infrastrukturnim projektom v zgodovini občine – s postavitvijo kanalizacijskih vodov. Projekt je težak 4,3 milijona evrov, pridobili smo 1,6 milijona evropskih sredstev, prijaviteli smo se za še dodaten milijon financiranja.

Podpisali smo pomemben dogovor o izvedbi protipoplavnih ukrepov v višini 5 milijonov evrov. V sklopu tega dogovora bo občina lahko nadaljevala s projektom Grevislin, uredila nabrežino med mlinom in potokom Renc ter ustrezno sanirala cesto Bukovica–Renče. Kot pomemben projekt v zagotavljanju večje poplavne varnosti, ocenjen na 750.000 evrov pridobljenih sredstev, je ureditev pogosto poplavljenega območja v Lukežičih.

V letošnjem letu načrtujemo ureditev več odsekov vodovoda in cestišč: Oševljek – druga faza, Podkraj, Jerabišče in v Dolinah (Volčja Draga). Urejena bo asfaltacija

cestišča na Govcu (Vogrsko). Nadaljevali bomo s celostno ureditvijo parka v Volčji Dragi, ki po uspešni javni razgrnitvi dobiva končno podobo. Prav tako bomo nadaljevali z deli glede notranje ureditve Zadrúžnega doma Vogrsko in dnevnega centra za starejše v Bukovici. V letošnjem letu si prizadevamo za sprejem novega občinskega prostorskega načrta in Strategije razvoja občine.

Spoštovani vsi navzoči, občina je skupnost ljudi. Za vse zgoraj navedeno gre zasluga in zahvala prav vsakemu slehernemu občanu. Posebej pa bi rad izpostavil ljudi, ki mi operativno stojijo ob strani in brez katerih projektov, ki sem jih naštel, ne bi bilo. Da imamo vedno urejeno okolico poskrbijo **Toni, Martin in Franko**. Pri vzdrževanju občinskih objektov je nepogrešljiv hišnik **Sašo**. Da so občani vedno prijazno sprejeti poskrbi **Hana**. Da imamo urejeno prostorsko politiko in projekti vedno tečejo poskrbita **Renata in Sašo**. Da se ljudje družijo, veselijo in izobražujejo, skrbi **Vladka**. Da pridobivamo zunanja finančna sredstva in ponosno razvijamo turizem, je zaslužen **Matjaž**. Da so vsi računi vedno plačani in osnovna sredstva urejena, skrbita **Matej, Mirjam in Ana Jovanka**. Da je vse v skladu z zakonom, poskrbi pravničnica **Špela**. Da imamo uravnotežen proračun in vse zgoraj naštetu harmonično deluje, poskrbi **Beti**.

Od zunanjih sodelavcev pa bi rad izpostavil še **Mojco Fornazarič** za pridobivanje sredstev, za vodenje projektov vodovodov in kanalizacije **Mitjo Gorjana**, projektant javne infrastrukture in poplavnih ukrepov je **Valdi Černe**, za urbanistično ureditev občine skrbi urbanist **Viljem Fabčič**, za urejanje vodotokov **Silvana Batič**, za urejanje državnih cest **Romuald Polanc** in **Roman Anzeljc**, pri projektih za objekte skrbita **Ines Bonutti** in **Uroš Uršič**, zahvala gre tudi svetovalcu **Danijelu Bandlju**, svetovalnemu telesu, Delovni skupini za



turizem ter vsem odborom in komisijam. Zahvala za delo in varno skrb vseh nas gre **Civilni zaščiti Občine Renče-Vogrsko in Prostovoljnemu gasilskemu društvu**.

Najverjetneje sem na koga nehote pozabil, saj je seznam resnično dolg, a hvala gre tudi njim.

Ob vsem zgoraj navedenem pa gre velika zahvala občinskim svetnicam in svetnikom, ki so bili vedno dovolj složni, da so sprejeli proračune in podprli projekte v dobrobit vseh nas, ki tu živimo.

Namenoma sem z imeni izpostavil najbolj zaslužne ljudi, ki delajo v ozadju, saj si želim, da je ta zaključni aplavz namenjen prav njim.

Na koncu bi rad iskreno čestital še vsem letošnjim prejemnikom občinskih nagrad. Naj vam bo danes prejeta nagrada v ponos in zahvalo za vaše nesebično delovanje v skupno družbeno korist. •

✍ Župan Tarik Žigon
📷 Denis Čotar

Slavnostna seja ter podelitev občinskih priznanj in nagrad za leto 2022

V torek, 26. aprila, je v Dvorani Angela Mlečnika v kulturnem domu v Bukovici potekala štirinajsta slavnostna seja Občinskega sveta Občine Renče-Vogrsko ob praznovanju petnajste obletnice ustanovitve naše občine. V okviru obeleženja občinskega praznika so bila podeljena tudi občinska priznanja za leto 2022 in dve zahvali.

Letošnjo slovesnost je s himno otvoril **Trobilni kvartet Pihalnega orkestra Vogrsko**, prireditev v nadaljevanju pa so ob sodelovanju z **Glasbenim društvom Nova** kulturno obogatili **Vokalna skupina Lijak 1883 - Vogrsko**, učenci **Šole petja in glasbe Barbare Šinigoj** v zasedbi s pevko **Emo Marušič**, pianistom **Tiborjem Turelom** in učiteljem trobentačem **Sandijem Štorom** ter že omenjeni Trobilni kvartet Pihalnega orkestra Vogrsko.

Župan **Tarik Žigon** je po pozdravu vseh navzočih v slavnostnem nagovoru med drugim predstavil realizirane projekte in pridobitve na področjih urejanja infrastrukture, turizma, kulture in povezovalnih poti, nato pa je izpostavil državne in večje občinske projekte, ki se izvajajo v občini. Župan je nato v imenu Občinskega sveta podelil občinska priznanja za leto 2022, in sicer dve plaketi in eno izredno nagrado.

Podelitev občinskih priznanj

Občinski svet Občine Renče-Vogrsko je na predlog Komisije za mandatna vprašanja, volitve in imenovanja v letu 2022 podelil tri plakete Občine Renče-Vogrsko, in sicer:

- 1. Davorin Martin Arčon** je prejel plaketo Občine Renče-Vogrsko za večletne izjemne uspehe oz. vrhunske dosežke na posameznih področjih družbenih dejavnosti.
- 2. Erik Breščak** je prejel plaketo Občine Renče-Vogrsko za večletne izjemne uspehe oz. vrhunske dosežke na posameznih področjih družbenih dejavnosti.



3. Nogometno društvo Renče je prejelo izredno nagrado Občine Renče-Vogrsko za dosežke, ki so prispevali k ugledu, razvoju in prepoznavnosti Občine Renče-Vogrsko.

Kaj so o nagrajencih povedali njihovi predlagatelji?

Davorin Martin Arčon

Davorin Martin Arčon je Renčan, ki je bil in je vedno vpet v katerokoli dogajanje svojega kraja.

Že od otroških let je bil tako kot veliko Renčanov njegove generacije dolga leta aktiven član **Telovadnega društva Parti-**

zan Renče. Na igrišču in v telovadnici je spoznal tudi svojo življenjsko sopotnico **Rozi**, navdušeno športnico iz sosednje vasi. Da se je navdušil in osredotočil na balinanje, pa je bil kriv njegov oče **Albin**, ki je kot večina upokojujencev rad vsaj ob nedeljah preživel nekaj časa na dvosteznem *zuku*, kot so rekli balinišču, ki so ga s prostovoljnimi delom uredili upokojujenci sami. Da bi očetu in njegovim nad balinanjem navdušenim kolegom pomagal, se je še sam vključil v projekt in izgradnjo pokritega balinišča ... in tako ga je balinanje osvojilo. Davorin je po poklicu gradbenik, zato je s svojim znanjem in izkušnjami veliko pripomogel k dograditvi in prenovi balinišča v Renčah, kot ga poznamo sedaj.

Novi pogoji in možnosti hitrega razvoja balinanja v Renčah so narekovali potrebe



po strokovnem vodenju, za kar je skupaj s **Cvetkom Gatnikom** kot trener in glavni organizator te dejavnosti poskrbel prav Davorin. V letu 1986 je bila ustanovljena šola balinanja, ki je bila edina te vrste v takratni naši širši občini in pravzaprav tudi v

Sloveniji. Iz mladinskih vrst so izšli odlični igralci, ki so postali nosilni steber članske ekipe, ki je polnih osem let uspešno tekmovala v drugi državni ligi. Mnogi dečki in mladinci, ki so se balinanja učili pri Davorinu, so kasneje sodelovali v državni reprezentanci in dosegali najzlahtnejša odličja. Nova zakonodaja in zahtevnosti so narekovele korenite spremembe dotedanje organiziranosti balinarske sekcije, zato so se morali v letu 1992 oddvojiti od matičnega društva Partizan in ustanovili so samostojni športni **balinarski klub Šampionka**, ki so ga poimenovali po tedanjem pokrovitelju. Tedaj je vodenje kluba prevzel Davorin in ga uspešno vodi še danes. Pri svojem delu in vodenju balinarskega kluba je izredno zanesljiv, natančen in skrben, iste dobre lastnosti pa poskuša potegniti tudi iz članov kluba. Skrbi, da je balinišče vedno urejeno, prostori pospravljeni in čisti, vsa obvestila, vabila in ostala dokumentacija pa točna in hitro posredovana.

Med njegove velike dosežke pri urejanju balinišča štejemo predvsem dograditev četrte steze v letu 2005. Istega leta so se v balinarski klub vključile tudi ženske, hkrati se je pričelo tudi sodelovanje z **Varstveno delovnim centrom Nova Gorica**. Naj na tem mestu še posebej poudarimo, da je varovanka VDC **Monika Arčon** na specialni olimpijadi v Atenah leta 2012 osvojila kar dve bronasti medalji v balinanju, kar kaže na kvalitetno delo v renški balinarski šoli.

Davorin je tudi sodnik inštruktor pri **Območni balinarski zvezi Nova Gorica**, kar je najvišja stopnja v balinarski sodniški hierarhiji v državi; na Goriškem imata omenjeni status samo dva sodnika. Bil je tudi predsednik zbora sodnikov ter za to v letu 1997 prejel srebrno plaketo in sodniško priznanje zlato piščalko. Za svoje uspešno sodelovanje v športu pa je prejel tudi Bloudkovo priznanje in priznanje Balinarske zveze Slovenije.

Aktivno je bil vključen tudi v dogajanja v **Krajevni skupnosti Renče**; v Svetu Krajevne skupnosti je sodeloval kar štiri mandate in kot predsednik Sveta v obdobju med 1982 in 1986 prispeval k začetku kanalizacije v vasi in novo asfaltiranje ceste v Žigonih, predvsem pa k izgradnji oziroma razširitvi telefonije za celotne Renče. Sodeloval je pri aktivnostih s pobratenjem s Staranzanom in še vedno skrbi za redna srečanja med balinarji iz zamejstva.

Na podlagi navedenega je Krajevna skupnost Renče v povezavi s **Športno**

balinarskim klubom Renče Davorina Martina Arčona predlagala za letošnjega prejemnika občinskega priznanja za večletne izjemne uspehe oz. vrhunske dosežke na posameznih področjih družbenih dejavnosti v Občini Renče-Vogrsko v letu 2022.

Erik Breščak

Erika Breščaka se številni najprej spomnimo kot nekdanjega člana Pihalnega orkestra Vogrsko, ko je z betico udarjal na velik boben. Nato pa kot zapriseženega motorista, ki mu je nesreča sicer prekrižala načrte, da motorja na dveh kolesih ne vozi več, a je njegova ljubezen do motorjev kljub temu ostala. Vogrini se še dobro spomnimo, kako se je pogumno in z veliko volje po nesreči pobral in na Vogrsko pripeljal prvi trike (beri: trajk), tricikel, ki je bil prilagojen prav zanj.



Zadnja leta Erika poznamo predvsem kot velikega dobrodela. Tistega ta prvega Božička na motorju, ki skozi goriške občine vsako leto popelje karavano motoristov, ki na svojih motorjih tovorijo številna darila, namenjena otrokom in invalidni mladini **Oddelka za invalidno mladino in rehabilitacijo Stara Gora**. Erik je namreč po nesreči veliko rehabilitacij opravil prav na tem oddelku v Stari Gori in na oddelku za invalidno mladino srečeval številne otroke ter tako dolgo časa premišljeval, kako bi jim lahko pomagal, kako bi jih lahko vsaj malo osrečil. Kot podpredsednik **Motokluba Rihemberk** je svojim sočlanom predstavljal idejo, da bi se preoblekli v Božičke in nekaj daril skupaj odpeljali otrokom v Staro

Goro. Odziv otrok in osebja bolnišnice, ki o tem prihodu predhodno niso vedeli prav nič, je bil tako pozitiven, da so člani sklenili, da dogodek postane tradicionalen, Erik pa idejni oče in gonilna sila tega projekta.

Iz skromnih nekaj motorjev se je v dobrih petnajstih letih na zadnji akciji zbralo že 150 motoristov. Dogodek je že zdavnaj prerasel meje Slovenije, saj se obdarovanja z veseljem množično udeležujejo tudi motoristi iz italijanskih moto klubov. Božički na motorjih so z Erikom na čelu v vseh teh letih zbrali že za okrog 70.000 evrov opreme in pripomočkov, med drugimi televizorje, računalniško opremo, respiratorje, opremo za telovadnico, mize, stole, blazine za telovadbo, črpalko, posebno bolniško posteljo, klime, medicinske pripomočke in seveda številne igrače. Darila prispevajo številni sponzorji, ki jih Erik uspešno vključuje v projekt, pa tudi vrtčevski otroci iz goriških občin, ki jih Božički na motorju obiščejo. Vrtčevski otroci namreč v Božičkovo malho za svoje sovrstnike iz Stare Gore vsako leto prispevajo dobre želje, risbice in male pozornosti.

A Erik se pri tem projektu ni ustavljal. Na vsakoletnem zboru motoristov, ki poteka po Poti miru nekdanje soške fronte, je kar tako pri mizi med druženjem izzval udeležence zbora, da kaj prispevajo za invalide otroke. Dobrosrčni motoristi so se zopet izkazali in na koncu večera je bilo v malhi nekaj čez 1.000 evrov

prispevkov. Zaradi odličnega odziva je Erik že naslednje leto na zboru organiziral dobrodelni srečelov in tako se lahko otroci iz Stare Gore prepotrebni pripomočkov in opreme razveselijo že med letom. Erik je tako postal ne le Božiček v božičnem času, temveč dobrotnik, ki otroke v Stari Gori razveseljuje preko celega leta.

Krajevna skupnost Vogrsko je na podlagi navedenega Erika Breščaka predlagala za letošnjega prejemnika občinskega priznanja za večletne izjemne uspehe oziroma vrhunske dosežke na posameznih področjih družbenih dejavnosti v Občini Renče-Vogrsko v letu 2022.



Nogometno društvo Renče

Nogomet je v Renčah prisoten že natanko 52 let. Začetki segajo v leto 1970, ko je bilo ustanovljeno **Športno društvo Partizan Renče**. Takrat se je na današnji lokaciji zgradilo igrišče z naravno travnato podlago, kot ga imamo še danes.

trenutno v državi zaseda tretje mesto na lestvici. Poudariti želijo, da je Nogometno društvo Renče tudi edini klub na širšem goriškem območju, ki sploh ima žensko nogometno ekipo. Zelo so ponosni tudi na ekipo fantov U9, ki trenutno zmaguje na vseh tekmah v tekmovanju Medobčinske nogometne zveze Nova Gorica in na turnirjih po Goriškem.

Poleg teh dveh selekcij so trenutno v klubu še selekciji U7, U11, selekcija članske ekipe, ki nastopa v Primorski enotni ligi, in selekcija veteranske ekipe. Nogometna šola združuje naše otroke v športnem, zdravem in odgovornem pristopu do življenja in športa. Podprta je z uspešnimi posamezniki s področja športa, pedagogi in z odgovorno upravo nogometnega društva.

V društvu se trenutno kali 65 mladih igralcev in igralk, med katerimi sta tudi dve slovenski reprezentantki, ter 30 fantov članske ekipe. Imajo pa tudi 25 veteranov, ki nastopajo v veteranski ligi Medobčinske nogometne zveze Nova Gorica in hkrati brezplačno pomagajo društvu pri vzdrževanju objekta in igrišča. Te igralce in igralk v Nogometnem društvu Renče trenutno vodi šest trenerjev z ustrezno licenco.

V lanskem letu so izpeljali tudi veliko dogodkov in projektov:

- pridobili so defibrilator, ki je sedaj

- nameščen pred prostori društva
- gostili so slovensko olimpijsko baklo, ki so jo igralci in igralk ponosno nosili po nogometnem igrišču
- organizirali so sprejem Deželaka Junaka in v dobrodelne namene za socialno šibkejšo družino podarili znesek v višini 800 evrov
- že drugo leto zapored so organizirali poletni kamp za otroke

Letos pa bodo končno lahko praznovali 50. obletnico obstoja Nogometnega društva Renče, ki ga bodo obeležili z velikim družbenim dogodkom.

Zaradi vsega naštetega, zaradi dolgoletne zgodovine, zaradi doprinosa, ki ga takšen klub ustvarja na področju športnega izobraževanja in vzgoje otrok, je **Lista za Vas** menila, da si Nogometno društvo Renče zasluži prejeti občinsko nagrado.

Zahvala nagrajencev

Občinskemu svetu in županu se je za prejeta priznanja v imenu vseh nagrajencev zahvalil Davorin Martin Arčon. Posebej se je zahvalil tudi predlagateljem občinskih priznanj, ki so nagrajencem izkazali čast in prepoznali njihovo delovanje kot delo za skupno dobro. Poudaril je, da so prejeta priznanja sicer nagrada za njihovo delo, a so hkrati tudi zaveza, da bo vsak od njih na svojem področju še naprej nadaljeval svoje poslanstvo in s svojim delom prispeval k bogatenju življenja v naši občini.

Moj kraj ima prav posebno ime

Podelitvi občinskih priznanj je sledila predstavitev zbirke **Moj kraj ima prav posebno ime**; v zgodbe o izvoru imen naših krajev nas je popeljala založnica knjižice



V letu 2019 je bil nogomet v Renčah na najnižji točki od svojega obstoja, zato se je zbrala skupina nekdanjih igralcev Nogometnega društva Renče, izvedla predčasne volitve občnega zbora in izvolila nova delovna telesa. Občni zbor članov je na čelo predsednika kluba izvolil **Uroša Martinuča**.

Klub se je podal v zelo zahteven in ambiciozen projekt organizirane, logistično podprte in kakovostne nogometne šole Nogometnega društva Renče, ki pod vodstvom izkušenih trenerjev združuje fante in dekleta starosti od 5 do 17 let. Klub je izredno ponosen na ekipo deklet do 15 let, ki že četrto sezono uspešno nastopa v prvi slovenski ligi za dekleta DU15 in



Karmen Kompara, ki ji je v okviru lanske slavnostne seje Občina Renče-Vogrsko na podlagi Literarnega natečaja podelila prvo nagrado za zgodbo Dobrava rečnih okljukov. Karmen Kompara je v zbirki zbrala prve tri nagrajene zgodbe o nastanku imen krajev Občine Renče-Vogrsko in zgodbe o imenih in izvoru imen naših krajev, ki so jih napisali učenci in učiteljica **Osnovne šole Lucijana Bratkoviča Bratuša Renče**; knjižico je tudi založila, uredila, poskrbela za tisk in jo ob občinskem prazniku donirala Občini Renče-Vogrsko v nakladi 1500 izvodov. Občina je zagotovila, da je zbirka v obdobju praznovanja

občinskega praznika prišla do vsakega gospodinjstva naše občine. V zahvalo za ta neprecenljiv prispevek ji je župan podelil zahvalo z naslednjim besedilom:

»Kulturna dediščina je naša neprecenljiva vrednota, njeno ohranjanje pa pomemben steber varovanja





naše identitete. Z vašim izjemnim prispevkom na področju ohranjanja spomina na imena krajev Občine Renče-Vogrsko in spodbujanja mladih k raziskovanju naše zapuščine nam jo tudi vi pomagajte ohranjati. Zato Občina Renče-Vogrsko Karmen Kompara podeljuje zahvalo za dragoceno pomoč in nepogrešljiv prispevek, ki ste nam ga poklonili z izdajo zbirke ***Moj kraj ima prav posebno ime.***«

Zahvala ravnatelju ob odhodu v pokoj

Le kakovostna izobraževalna ustanova lahko vodi do pravih vrednot, dragocenegega znanja in osebne rasti. Za kakovostno izobrazbo je kot dolgoletni ravnatelj Osnovne šole Lucijana Bratkoviča Bratuša Renče skrbel **Bogomir Furlan**, ki mu je ob priložnosti odhoda v pokoj župan podelil zahvalo z naslednjim besedilom: »V bogatem obdobju ravnateljstva na Osnovni šoli Lucijana Bratkoviča Bratuša Renče ste vzpostavili pomembne standarde odličnosti in pedagoških vrednot, ki bodo dobra popotnica in dediščina tudi za nadaljnje vodenje naše šole. Zato Občina Renče-Vogrsko Bogomirju Furlanu podeljuje zahvalo za vso predanost in strokovnost pri izpolnjevanju poslanstva skrbi za otroke v vrtcu in šoli ter večletnega uspešnega vodenja Osnovne šole Lucijana Bratkoviča Bratuša Renče.«

Prireditev, ki jo je zaokrožil nastop Trobilnega kvarteta Pihalnega orkestra Vogrsko, je povezovala **Nina Klaut**. •

 Občinska uprava
 Denis Čotar



15. Občinska škuljada

V soboto, 23. aprila, se je pri dvorcu na Vogrskem odvijala 15. Občinska škuljada. Ob veselem druženju in pozitivnem vzdušju se je na škuljadi pomerilo sedemnajst ekip. Tekma je štela za Pokal Slovenije. Ekipe so prišle iz društev **Škulja Vogrsko (Občina Renče-Vogrsko)**, **Škulja Barje Dragomir**, **Škulja Kagho Bilje**, **Škulja Lajše** in prija-

telji škuljači iz Hrvaške.

Tekmo za 15. Občinsko škuljado je dobila ekipa **3. Veterani**, drugi so bili **Veterani**, tretja pa ekipa **Kurnik**. Tekmo za Pokal Slovenije, ki se je odvijala vzporedno, pa je dobila



ekipa iz Hrvaške pod imenom **Marčenegre**, in to pred ekipama iz društva Škulja Kagho Bilje (**Dulja raca in Široki**).

Večer je popestrila glasbena skupina **Vipavski kvintet**, tako da je bilo vse še bolj veselo.

Velika zahvala gre seveda sponzorjem, ki so omogočili, da se je dogodek tudi izvedel. Sponzorji škuljade so **Občina Renče-Vogrsko**, **Bar N`Placi** – Renče, **Dvorec Vogrsko**, **Sadjarstvo Smodin**, **Družina Špacapan** in seveda vsi člani Škulje.

Najlepša hvala vsem in se vidimo naslednje leto. •

in **Simon Šuligoj**



Jurjevanje v Bukovici

Ob prazniku Občine Renče-Vogrsko in svetem Juriju smo člani **Konjeniškega društva Soča** 24. aprila organizirali 12. Jurjevanje v Bukovici. Medse smo povabili konjenike, kočijaže, ljubitelje konj in kovače, sveti Juri je namreč njihov zavetnik.

Jurjevanje, blagoslov konjenikov, kočijažev in kovačev, opravimo v parku ob Kulturnem domu Bukovica. Letos nam lepo vreme ni bilo naklonjeno, zato smo blagoslov opravili v cerkvi svetega Lovrenca v Bukovici.

Domači župnik **Vojc Žakelj** in **Domen Cej** sta opravila obred blagoslova. Župnik je v uvodni besedi spregovoril o pomenu blagoslova ob zavetniku svetem Juriju. Blagoslovil je vse prisotne, vino in kruh za kohnje. Obredu se je pridružil in nas pozdravil župan Občine Renče-Vogrsko **Tarik Žigon** in nam zaželel srečno in uspešno delo.

Na Jurjevanju podarimo sredstva, zbrana na družabno dobrodelnem srečanju, letos

je bilo 3. aprila ob jezeru v Volčji Dragi. Dogovorili smo se, da letos zbrana sredstva podelimo **Varstveno delovnemu centru Nova Gorica**. Na Jurjevanje smo povabili predstavnike VDC. Pridružili so se direktorica **Maša Černe** in gojenci centra. Direktorici smo izročili plaketo in zbrani denar. Predstavila je, kako ga bodo porabili. Ob centru VDC v Novi Gorici bodo ustvarili športni park za obiskovalce centra. Ta denar bo za prvo igralo v parku, posebno prilagojeno in urejeno gugalnico.

Vsem prisotnim smo podelili spominsko darilo, podkev z etiketo 12. Jurjevanje v Bukovici.

Konjeniško društvo Soča pripravlja 14. in 15. maja dvodnevni pohod po konjeniški poti: start v Bukovici, Cerje, Opatje Selo,



Temnica, Trstelj, Železna vrata in zaključek ponovno v Bukovici.

Od 2. do 5. junija pa organizirajo 26. Posoško konjenico z obiskom Marijinih svetišč Sveta Gora in Lig. Start v Bukovici, Loke, Grgar, Sveta Gora, Paljevo, Korada, Lig, Banjšice, Ravnica, Loke in zaključek v Bukovici. Medse bomo povabili konjenike iz Slovenije in Italije.

Konjeniški pozdrav. •

Srečko Špacapan
 Hana Šuligoj

Tradicionalni pohod na Trstelj

Že nekaj časa živim na Primorskem in najverjetneje je bil že čas, da se tudi jaz seznamim s tradicionalnim pohodom na Trstelj. Kot prava Ljubljanka si namreč nisem niti predstavljala, kaj to pomeni.

Pravijo, da gre za pohod na Trstelj, vendar če sodeluješ pri organizaciji dogodka, se pohod spremeni v vožnjo na Trstelj. Ampak veste kaj, zame, ki sem vajena mestne vožnje, je bila tudi vožnja po makadamu v klanec prav posebno doživetje.

Na vrhu smo začeli s pripravami na igre, prinesli rekvizite, polnili vodne balončke in označevali start in cilj. Potem smo se malo okrepčali, poklepotali in poskusili



domač šalam. Vrh Trstelja je bil takrat že lepo poln razigranih otrok in vedno bolj razpoloženih staršev.

Potem pa je nastopil čas za igre. Začeli smo s skoki v vrečah, kjer so prevladovali otroci. Odrasli so bili verjetno takrat še malo utrujeni od pohoda. Nato smo nadaljevali s podajanjem vodnih balončkov, pri čemer smo se vsi dobro shladili, tako da smo bili pripravljene na vlečenje vrvi.

Na koncu smo se pomerili v tradicionalnem vlečenju vrvi. Prijavilo se je kar šest otroških ekip, vsaka ekipa se je pomerila z eno nasprotno ekipo in na koncu so bili vsi nagrajeni s sokom in bomboni. Pri mladostnikih in odraslih pa smo tekmovalce bolj zakomplicirali, in sicer

kar po ligaškem sistemu vsak z vsakim. Pri mladostnikih so se na koncu zmage veselile Srne. Pri odraslih pa so se na koncu vsi razveselili velike mortadele.

Po končanih igrah smo glasno prepevali narodne pesmi.

Kot članica **Športnega društva Partizan Renče** lahko povem, da smo zelo veseli, da nam je po nekaj letih končno spet uspelo organizirati igre na Trstelju. Druženje se je nato v lepem vremenu in ob dobri hrani nadaljevalo pozno v noč. •

✍ Urša Vrbec
📷 ŠD Partizan Renče



Vino s'pod mosta



V nedeljo, 8. maja, je v Renčah med starim mostom in mlinom potekal dobrodelno in vinsko obarvan dogodek. Skoraj leto in pol je bilo v reko Vipavo potopljenih več kot 100 buteljk lokalnih vinarjev.

Društvo za podvodne dejavnosti Soča iz Nova Gorice, **Gasilska enota Nova Gorica** in **PGD Občine Renče-Vogrsko** so starane buteljke uspešno dvignili na površje in obenem potopili nov zaboj z vini vinarjev naše občine. Ob brežini reke so se na stojnicah predstavljali lokalni vinarji, obiskovalci pa so žlahtno kapljico lahko tudi okusili.

Župan Občine Renče-Vogrsko **Tarik Žigon**, predsednica Krajevne skupnosti Renče **Florida Petelin** in predsednik Krajevne skupnosti Bukovica-Volčja Draga **Dušan Nemec** so ob Vipavi prerezali trak in tako simbolno zaključili prvo fazo evropskega projekta Grevislin. To območje je s pomočjo projekta bolje urejeno, saj sta bila lani zgrajeni pločnik med starim in novim

mostom v Bukovici ter urejena brežina med starim mostom in mlinom v Renčah. Naložba je skupaj vredna 215.000 evrov, skoraj polovico pa je pridobljenih evropskih sredstev.

Osrednja pozornost dogodka je bila usmerjena na buteljke, ki jih je več kot leto dni obdajala reka Vipava in tako močno vplivala na njihov izgled, nekoliko pa tudi na okus. Za ta vina je potekala licitacija, izkupiček pa je bil namenjen **Varstveno delovnemu centru Nova Gorica**. Obiskovalci so na dražbi za dober namen zbrali kar 2.400 evrov. Veseli nas, da je bil dogodek **Vino s'pod mosta** lepo sprejet. Nadejamo si, da bodo postali potop vin, zbiranje prispevkov za dobrodelne

**vino
s'pod
mosta**

Wine from under The Bridge



namene in nenazadnje tudi promocija naših vrhunskih lokalnih vinarjev del tradicije naše občine. Vsem soorganizatorjem, vinarjem in ostalim sodelujočim se ob tem iskreno zahvaljujemo za pomoč pri izvedbi dogodka. •

✍ in 📞 Občinska uprava, Hana Šuligoj



Pridih tradicije in dobrodelnosti

Na prelepo majsko nedeljo smo se zbrali pod mogočnimi kostanji ob reki Vipavi, kjer je prav veselo žuborelo. Naša Vipava, ki nas že od samega nastanka kraja povezuje in predstavlja dragoceno športno in kulturno točko, je dodala zanimivemu dogodku skoraj popolno kuliso. V njenih vodah se je igralo vaterpolo, kopalo, pralo perilo, zdaj pa se supa, sprehaja in družijo ob glasbi. Tudi tokratni dogodek je povezal šport in kulturo ter vnesel še nekaj enogastronomskega in dobrodelnega pridiha. Posebno doživetje, ki smo mu bili priča, smo poimenovali **Vino s'pod mosta**.



Za organizacijo dogodka bi se rada posebej zahvalila občinskemu svetniku **Borutu Zornu**, **Krajevni skupnosti Renče**, **Društvu KUL-TU-RA Renče** in **Društvu za podvodne dejavnosti Soča**. Zahvala gre tudi našim gasilcem (**PGD Renče-Vogrsko**), ki

vedno priskočijo na pomoč, in pa odlični povezovalki dogodka **Nini Klaut**.

Prav most in reka Vipava sta glavna zaščitna znaka našega kraja, zato so potapljači tu v njuni bližini pred štirinajstimi meseci

v vodo potopili 120 buteljk vina vinarjev iz naše občine: **Jožka Štruklja, Guština, Mlečnika, Fornazariča, Brica, Vojka Mozetiča, Alda Mozetiča, Vilana in Zrznika**. Tudi njim bi se ob tej priložnosti rada zahvalila za podarjeno vino in udeležbo na prireditvi. Po starem je večina poznala le skladiščenje vina

v sodih in kletah, zato je ta izviren poizkus še toliko bolj nenavaden in upamo, da bo naša zgodba postala tradicionalen dogodek. Držimo pesti za dobro podvodno vinsko letino v letu 2023.

Dogodek pa ni bilo zgolj druženje ob rujni kapljici, temveč tudi dobrodelna akcija. Vino, ki so ga potapljači s pomočjo gasilcev potegnili iz Vipave, je postalo glavna atrakcija na dobrodelni licitaciji. Izkupiček smo namenili **Varstveno delovnemu centru Nova Gorica** in ponosno lahko povem, da smo zbrali 2.400 evrov. Hvala lepa vsem kupcem in sodelujočim.

Se vidimo naslednje leto. •

 Vesna Pahor
 Hana Šuligoj



Gospod ravnatelj, Bogomir Furlan

Spoštovani ravnatelj, presenetili ste nas z novico, da se boste upokojili, in nam je žal, da odhajate. No, vsaj večini.

Verjamem, da je odhod v pokoj stresna situacija za vas, ki odhajate, a verjemite, da je stresna tudi za nas, ki ostajamo. Kdo ve, kako bo nova metla pometala?

V 22 letih ste v Renčah pustili močan pečat, neizbrisljive sledi in ponesli ime naš šole do visoke prepoznavnosti po

Sloveniji. Prepričana sem, da si nas boste zapomnili po lepih stvareh. Mi si vas bomo po tihih korakih, preudarnih in odločnih mislih in predvsem po tem, da ste bili v prvi vrsti človek, potem pa šef.

Hvala vam za vse ekskurzije, kulinarična presenečenja, čokolatine, predolge sestanke in govore, predvsem pa za vse, kar ste storili za otroke, zaposlene in lokalno skupnost.

Želim vam, da se s 1. majem – praznikom dela – za vas začnejo dolge in krasne po-

čitnice, ko se boste končno lahko manj sekirali in več smejali, uživali s svojimi najbližjimi in si vsak dan zapomnili po nečem lepem.

Hvala vam, gospod ravnatelj. •

 Kolektiv OŠ Renče

Nalogo, da pripravim nekaj besed ob vašem slovesu od naše šole, sem prejela na Siciliji, tik pred začetkom selekcij za svetovno in evropsko prvenstvo. Bila sem počaščena, hkrati pa me je zaskrbelo, kako bom med celodnevni aktivnostmi zbrala prave besede, da z njimi vsaj malo opišem našo hvaležnost za vse, kar ste za nas naredili v vseh letih vašega ravnateljstva **Osnovne šole Lucijana Bratkoviča Bratuša Renče**. Zato prosim, oprostite skromnosti moje in naše zahvale.



Gospoda ravnatelja sem prvič srečala, ko sem kot prvošolka prestopila šolski prag. Že takrat se mi je zdel ugledna oseba. Po letih srečevanja sem ga bolje spoznala in ugotovila, da je res oseba, vredna spoštovanja. Naša šola ima po njegovi zaslugi velik ugled in nudi kvalitetno šolanje. Verjamem, da je bilo v to vložena veliko truda in dobrih dejanj. Mislim, da je ravnatelj svoje delo opravljal z velikim srcem, kar se tudi čuti v utripu šole. Do nas je imel vedno spoštljiv odnos, tudi takrat, ko je moral koga okarati zaradi nepremišljenih dejanj, ampak pustimo to za kdaj drugič. Njegovo dolgoletno delo je šolo izboljšalo in jo naredilo konkurenčno na državnem nivoju. Vsak majhen, premišljen korak je bil gradnik tega, kar danes vidimo. Vsem nam to veliko pomeni. Hvaležni smo, da smo imeli za vodjo preudarno



osebo, ki je dobro vodila šolo. Jaz si bom gospoda Bogomirja zapomnila kot premišljeno, mirno, delovno in dobro osebo. V mislih mi bodo ostala še njegova skrbno napisana besedila in govori, v katerih so bile besede vedno mojstrsko izbrane.

Gospod ravnatelj, vsi skupaj se vam zahvaljujemo za vaš trud in potrpežljivost v teh letih. Zahvaljujemo se vam za vse, kar ste dali naši šoli in nam, in za vse moči, ki ste jih vložili v življenje naše prve šole. Ponosni smo na vaše dolgoletno delo in hvaležni, da smo bili z vami, pod vašim okriljem.

Za konec pa še – vsaka pot se nekje konča in to je priložnost, da se začne nova. Bo ta nova pot lepa, polna priložnosti, uspehov in veselja? To bo naša odločitev. Trdne temelje ste nam dali, od nas samih in našega truda pa je odvisna naša prihodnost. Sovice se od vas, gospod ravnatelj, poslavljamo in komaj čakamo, da se naslednjič vidimo. Hvala. •

 Aurora Ambrož, 9. b
v imenu učencev OŠ Renče
 Arhiv OŠ Renče

Pomladanski utrip na POŠ Vogrsko

Pomlad nam je prinesla novih dogodivščin. Priklicali smo jo na pustni torek, ki je letos minil v znamenju grajskih gospa, ki so ta dan vladale na dvorcu. Na dvorcu ni bilo samo grofa, ki si je ta dan zaželel masten krof. Kot vsako leto so razigrane pustne šeme kraju dale še bolj vesel značaj. Vsi so bili navdušeni nad nami. Iskrena zahvala pa seveda gre **Ingrid Kašča Bucik**, da je ta dan prav za nas odprla vrata dvorca. Grajske gospe so se počutile kot doma.



POŠ Vogrsko že vrsto let sodeluje z društvom **Območno združenje veteranov vojne za Slovenijo »Veteran« Nova Gorica** in **Slovensko vojsko**. Tudi letos se je v parku za šolo odvila spominska slovesnost. Učenci in mentorice smo ob tej priložnosti pripravili kulturni program in s tem obogatili obeležje taktne vaje Premik 91. POŠ Vogrsko je v zahvalo prejela tudi bronasto plaketo Slovenske vojske za pomemben prispevek pri razvoju, krepitvi in višanju ugleda Slovenske vojske. Območno združenje veteranov vojne za

Slovenijo **VETERAN Nova Gorica** pa je mentorstvo počastilo z bronasto plaketo za prispevek, prizadevnost in zasluge pri uresničevanju vloge in pomena v družbi. Lepo nam je sodelovati z vami.

Vseslovensko petje s srci je dogodek, ki smo ga letos že četrto leto izpeljali tudi na naši podružnici. Namen dogodka je povezati vse generacije od najmlajše do najstarejše, jo vnesti v naše vsakodnevno življenje in nas združiti v skupnem namenu, da se poveselimo. Vogrsko je vsekakor

kraj s pevsko tradicijo. Mladi pevci celo šolsko leto pridno prepevajo, saj je petje tisto, kar nas druži in povezuje. Trudimo se, da se bogata zakladnica ljudskega izročila ohrani za prihodnje generacije.

Naj bodo upanje, vera, nauki, sporočila in svarila iz davnine, ki jih najdemo v ljudskih pesmih, naša popotnica v lepo prihodnost. ●

 Helena Hvala Prah
 Arhiv POŠ Vogrsko



Svetovni dan zemlje

Svetovni dan Zemlje obeležujemo vsako leto 22. aprila in to že več kot pol stoletja. Letos so učenci na **POŠ Vogrsko** razmišljali, kako bi naša Zemlja ostala čim dalj časa zdrava in bi na njej srečno in zdravo živeli tudi njihovi otroci, vnuki, pravnuki ... V času podaljšanega bivanja smo izdelali plakat in ob njem zapisali različne ideje. Nekaj njihovih predlogov:

- **Matic**, 2. razred: Filtri za čiščenje zraka bi morali biti v vsakem dimniku.
- **Enej**, 3. razred: Čim več električnih vozil in tako čim manj izpušnih plinov.

- **Lana**, 2. razred: Da ne bi ljudje odmetavali in spuščali škodljivih snovi v vodo.
- **Maj**, 3. razred: Voda iz pipe naj teče samo, ko jo rabimo.
- **Pia**, 1. razred: Vso plastično embalažo (plastenke, škatle ...) bi morali vrniti v trgovine.
- **Luka P.**, 3. razred: Zmanjšal bi uporabo plastične embalaže.
- **Lia**, 2. razred: Vse odpadke bi morali ločevati in jih ne odmetavati v naravo.
- **Nik**, 3. razred: Da bi uporabljali čim manj škodljivih škropiv in gnojil.
- **Sofija**, 1. razred: Da bi po zraku potovale nevidne kamere, ki bi vsakega, ki odvrže odpadke v naravo, opozorile,



naj ga pobere in odloži v zabojnik, kamor spada. •

in Andrejka Rijavec

Otroci iz skupine Čebele so obiskali knjižnico na kolesih – bibliobus

Bibliobus je potujoča enota **Goriške knjižnice Franceta Bevka**. Na njej najdemo knjige različnih žanrov, strokovne literature, revije, zgoščenke ... Čisto na koncu avtobusa pa je kotic, namenjen najmlajšim.

Bibliobus nas v Bukovici obišče enkrat mesečno. Knjige si je za skupino v teh koronskih časih izposojala le vzgojiteljica. V petek, 15. aprila, pa so vanj vstopili tudi vrtčevski otroci iz **skupine Čebele**. Vsak si je izbral knjigo po lastnem izboru. Nasmejanih obrazov so odkorakali v igral-

nico, kjer so si izposojene knjige skupaj ogledali. •

Mojca Črnologar Merljak
 Arhiv Vrtca Bukovica



Deseti rojstni dan vrtca Kresnica

V soboto, 23. aprila, smo v **Waldorfskem vrtcu Kresnica**, ki ima svoje prostore v stari šoli v Bukovici, obeležili deseto obletnico delovanja. Številni obiskovalci so si lahko ogledali kratek kulturni program, med katerim nas je prijazno pozdravil tudi župan Občine Renče-Vogrsko **Tarik Žigon**, si ogledali pravljice po waldorfsko, se sprehodili med stojnicami in si ogledali jubilejno razstavo, se okrepčali z mineštro, frtaljo in posladkali s torto.



Nekoč, tega še ni tako dolgo, sta dve primorski ptici široko razprli svoja krila in letali vse tja do prestolnice in nazaj, v kljunčkih nosili besede, misli in med perutnicami premnogo želja. **Tadeja Tokić** in **Martina Pahor Stanič**, prvi vzgojiteljici, sta v nastanek novega sveta – vrtca – verjeli tako zelo, da ju ni zaustavilo niti dejstvo, da tik pred zdajci še nista imeli spletenega gnezda za prvih šest kresnič. In ker je tako, da kdor močno verjame, si nečesa močno želi, temu se želje kaj rade uresničujejo, jima je na pot stopil Bukovčan **Stojan de Lucca** in jima prijazno oddal



hišo, po kateri naše kresnice še danes letajo. Na začetku je bilo otrok šest, danes, deset let kasneje, jih je štiriindvajset in vrtec še raste.

Prvih deset smo obeležili s kulturnim programom; nekaj prijaznih in spodbudnih besed nam je namenil župan Tarik Žigon, ki je vrtcu v imenu občine podaril dve darili – didaktična pripomočka, eno za jaslično in eno za starejšo skupino – spregovorila sta tudi direktor Waldorfske šole Ljubljana **Iztok Kordiš** in ravnateljica OE Waldorfske šole Primorska **Simona Pajk**. Že omenjeni prvi vzgojiteljici sta s prvo generacijo vrtčevskih otrok, sedaj že osnovnošolcev, izvedli kratko prstno igrico, tri deklice, ki so vrtec obiskovale nedolgo nazaj, so zaigrale na klavir in kitaro, zborček vzgojiteljic pa je zbranim zapel otroško pesmico. Obiskovalci, pred-



vsem otroci, so si zatem lahko ogledali dve waldorfski pravljici – lutkovni predstavi – starši pa so sebi in otrokom lahko kaj lepega kupili na mini bazarju: moko **Ekološke kmetije Kobal** iz Oševljeka, kvačkane punčke gospe **Jane Koradin**, otroške obleke in kape **Motiv**, lavando **Majde Škarabot** in knjige pisateljice **Alje Furlan**. Kmalu je prišel čas kosila in z njim slastna mineštra **biodinamične kmetije Luna** iz Šempetra inokusna frtalja iz gostilne **Padelca**. Za konec je za otroško veselje poskrbela še pekarna **Potička**, otroci so s skupnimi močmi upihnili deset svečk in se posladkali s torto. Kaj kmalu je prišel čas za slovo in zadovoljni udeleženci praznovanja so odšli popoldnevu naproti, obogateni z mnogoterim lepim. •

 in  [Waldorfski vrtcec Kresnica](#)



60 let šolanja učencev s posebnimi potrebami na Goriškem

Učence slišijo, vidijo in razumejo



»V šoli sem rad obiskoval modelarski krožek. Še danes imam ribo, ki sem jo tam izdelal. Pri kuharskem krožku pa smo pekli palačinke in se zabavali, ko je ena ostala na zidu.« To je le eden od spominov nekdanjih učencev **OŠ Kozara Nova Gorica**, edine šole, ki na širšem Goriškem skrbi za vzgojo in izobraževanje otrok in mladostnikov s posebnimi potrebami (šola je ustanovilo šest občin goriške regije, med drugim tudi **Občina Renče-Vogrsko**).

Že lani so obeležili 60-letnico delovanja, zaradi epidemije in z njo povezanih ukrepov pa so slovesno prireditev izpeljali 17. marca letos ob dnevu šole. Na ta dan so leta 1978 odprli novo šolsko stavbo, v kateri domujejo še danes, in jo preimenovali po znani bosanski planini Kozara, ker je sredstva za gradnjo in tudi gradbince prispevala nekdanja republika Bosna in Hercegovina kot pomoč za popotresno obnovo v Posočju. Uradni začetek izobraževanja otrok z motnjami v duševnem razvoju sicer sega v leto 1961, ko je v prostorih takratne novogoriške osnovne šole vodenje novega samostojnega javnega zavoda prevzela prva ravnateljica **Mara Miklavič**. Čez tri leta so dobili lastne prostore v Lenassijevi vili v Solkanu, leta 1976 pa je stavbo močno poškodoval potres,



zato so dve leti oz. do odprtja nove stavbe delovali na različnih lokacijah.

Za čim večjo samostojnost in vključitev v družbo

Skozi desetletja je šola razvijala specialne pristope in metode dela ter tako skušala zgotoviti celosten razvoj otrok v okviru njihovih zmožnosti. Danes upokojena Mara Miklavič pravi, da so na šoli vedno delali »srčni in predani ljudje, ki se zavedajo, da so tam za dobro otrok«. Za njo so šolo vodili **Franc Vodopivec** (kar 23 let), **Jože Batistič** in **Kati Čubej**, sedaj pa je ravnatelj **Edvard Vrabič**. Zaposleni si prizadevajo,

da bi učence opremili z znanjem in spretnostmi, s katerimi bodo lahko dosegli čim večjo samostojnost in se aktivno vključili v družbo. Osredotočajo se na vsebine z uporabno vrednostjo, ki so povezane z življenjem (npr. pridelava pridelkov na šolskem vrtu in njihova uporaba). Ob tem pa spodbujajo čustveni in socialni razvoj učencev ter jim omogočajo, da so slišani, videni in razumljeni.

Šola izvaja dva programa, in sicer prilagojen izobraževalni program z nižjim izobrazbenim standardom (večina učencev po devetem razredu šolanje nadaljuje v programih nižjega poklicnega izobraževanja, kasneje pa se lahko vpišejo



Na OŠ Kozara Nova Gorica so ob okrogli obletnici poleg slavnostne prireditve izdelali tudi zbornik, dokumentarni film, razstavo v avli MONG, ki bo v prihodnje gostovala tudi na drugih lokacijah, in kratki film. Slednji je nastal v sodelovanju z **Akademijo za umetnost Univerze v Novi Gorici** in **Društvom Tačke pomagačke**. Gradiva si lahko ogledate na spletni strani šole www.os-kozara.si.



V gledališki dvorani **Gimnazije Nova Gorica** so 17. marca s prisrčno prireditvijo, imenovano Pustite nam ta svet, počastili 60-letnico vzgoje in izobraževanja otrok in mladostnikov s posebnimi potrebami na Goriškem.

na katerikoli srednješolski program) in posebni program (učenci ga lahko obiskujejo do 26. leta, nato pa se vključijo v varstveno delovne centre ali invalidska podjetja). V tem šolskem letu oba programa obiskuje 84 učencev, pedagoško delo pa je prilagojeno vsakemu posebej in razvijanju njihovih močnih strani. Eden od nekdanjih učencev pravi: »V šoli sem se naučil vezanja Vilerjevih gobelinov in še danes jih rad izdelujem.« Ključno za uspeh pa je tudi sodelovanje s starši in medsebojno zaupanje.

Vse več specialne pedagoške pomoči na rednih osnovnih šolah

Leta 1994 je na šoli začela delovati mobilna specialna pedagoška služba, ki se je z leti precej povečala. Trenutno nudi pomoč kar 28 strokovnih delavk na več kot 40 lokacijah (redne osnovne šole, podružnice in vrtci). Delajo z učenci, ki imajo primanjkljaje na posameznih področjih učenja ter z učenci z

govorno-jezikovnimi, čustveno-vedenjskimi ali avtističnimi motnjami.

Na jubilej šole ter strokoven, predan in srčen kolektiv so ponosni tako zaposleni kot širša skupnost. Zavedajo se, da se s sprejemanjem drugačnosti učimo strpnosti in da na ta način raste tudi družba. ●

 in  OŠ Kozara Nova Gorica



JAVNI SKLAD
MALEGA GOSPODARSTVA GORIŠKE

RAZPISI BREZOBRESTNIH POSOJIL

GOSPODARSTVO

Posojila od 4.000 do 100.000 EUR za:

- za obratna sredstva,
- za investicije.

KMETIJSTVO



Posojila od 2.000 do 60.000 EUR za:

- za investicije v osnovno dejavnost,
- za investicije v dopolnilne dejavnosti.

KLJUČNE PREDNOSTI NAŠIH POSOJIL

- Brez obresti = obrestna mera 0 %.
- Ni stroškov odobritve posojila.
- Ni stroškov vodenja posojila.
- Možnost predčasne vrnitve posojila brez dodatnih stroškov.
- Z odplačevanjem lahko začnete takoj ali pa se odločite za 1-letni moratorij.
- obroki posojila 4-krat letno, kar vam omogoča optimizacijo denarnega toka.

ZADNJA PRIJAVNA ROKA: 3. 6. in 2. 9. 2022

Več informacij:  05 33 50 173 in  05 33 50 361  www.jsmg-goriska.com

27. Odprto prvenstvo Renč v skokih z male prožne ponjave

V Renčah je 19. marca potekalo že 27. Odprto prvenstvo Renč v skokih z male prožne ponjave, ki je hkrati veljalo kot prva tekma za Pokal Slovenije v tej disciplini. Pomladni čas je pri gimnastiki vedno zelo pester, saj se državne kot tudi mednarodne tekme vrstijo ena za drugo. Kljub temu so se tekmovalci **ŠD Partizan Renče** odlično odrezali.

Jure Rupar (mladinci), Lea Terčon (članica) in Matjaž Cotič (član) osvojili tretja mesta, Veronika Žvanut (članica) drugo in Petra Arčon (članica) prvo mesto. Takoj za njimi sta bila še Maj Mozetič (mladinci) in Nace Pavlica (člani) na četrtem mestu.

Ekipno so na drugem mestu stali še starejši dečki (v sestavi **Matic Bremec, Mark Martinuč, Matic Jelen, Emanuel Petrovič, Gal Juretič** in **Sebastiano Bon**), med katerimi si je Matic priskakal šesto in

Furlan peto mesto in **Lovro Komar** deveto mesto.

Najboljši tekmovalci so popoldne skakali še v finalu. Razvrstitev po prvi tekmi za Pokal Slovenije 2022 v skokih z male prožne ponjave je sledeča: Lan Juretič (mlajši dečki) in Matic Bremec (starejši dečki) peto mesto, Petra Arčon četrto mesto, Veronika Žvanut šesto mesto in Lea Terčon osmo mesto (kategorija mladinke in članice skupaj), Matjaž Cotič četrto me-



Tekme se je udeležilo nekaj več kot 360 tekmovalcev iz 15 klubov in društev iz cele Slovenije. Zlata odličja so skupinsko osvojili mladinci (v sestavi **Jure Rupar, Maj Mozetič, Aleks Hvala, Enej Lango** in **Patrik Nemeč**), članice (**Petra Arčon, Veronika Žvanut, Lea Terčon, Hana Lukežič** in **Kaja Abramič**) in člani (**Matjaž Cotič, Nace Pavlica, Blaž Petarin, Peter Saksida** in **Žiga Petarin**). Posamezno so

Mark osmo mesto. Pri mlajših dečkih smo imeli kar dve ekipi, in sicer na tretjem in četrtem mestu, posamezno med njimi pa je bil najboljši **Lan Juretič** na šestem mestu.

Tudi naši najmlajši tekmovalci (cicibani) so se odlično odrezali in osvojili skupinsko drugo mesto. Med njimi je **Tai Šinigoj Stankovič** osvojil srebrno medaljo, **Anže**

sto, **Jure Rupar** peto mesto, **Blaž Petarin** šesto mesto in **Nace Pavlica** sedmo mesto (kategorija mladinci in člani skupaj).

Iskrene čestitke vsem tekmovalkam in tekmovalcem ter njihovim trenerjem za dosežene rezultate. ●

 Tanja Beč
 Edvin Ušaj

Mednarodna tekma v skokih na veliki prožni ponjavi – trampolinu: Old Bridge Trampoline Cup

V soboto, 23. marca, smo v telovadnici v Renčah izpeljali tretjo mednarodno tekmo v skokih na trampolinu – 3rd Old Bridge Trampoline Cup. Prvo tekmo smo izpeljali spomladi leta 2019, druga tekma pa bi morala biti izvedena v marcu 2020. Zanj smo že prejeli prijave, vendar smo jo morali zara-

di covid omejitev tik pred zdajci žal odpovedati. Letos nam je le uspelo izvesti tekmo, ki so se je udeležili tekmovalci iz Češke, Italije, Srbije, Slovaške in Slovenije. Skupaj je nastopilo 120 tekmovalcev.

Najmlajši so nastopili v kategoriji 10 let in mlajši, najstarejši pa v kategoriji 17 let in starejši. Na tekmi so nastopili zelo dobri



tekmovalci, saj so tekmo izkoristili kot zadnji nastop pred prihajajočim evropskim prvenstvom. V Sloveniji so ostale štiri medalje, od tega tri v Renčah: **Bojan Harej** tretje mesto (10 let in mlajši), **Mark Martinuč** tretje mesto (dečki 11–12 let) in **Patrik Nemeč** drugo mesto (dečki 13–16 let). Za las smo zgrešili medaljo v kategoriji nastarejših fantov, saj so v finalu kljub odličnemu začetku vsi naši tekmovalci imeli prekinitev vaje. Med šesterico najboljših so se uvrstili še: **Veda Panič**

šesto mesto (deklince 11–12 let), **Petra Arčon** peto mesto (dekleta 17 let in starejša), **Jure Rupar** peto mesto (fantje 17 let in starejši), **Matjaž Cotič** šesto mesto (fantje 17 let in starejši).

Old Bridge Trampoline Cup postaja torej tradicionalna mednarodna tekma. Kot je razvidno iz fotografij, pa postaja telovadnica iz leta v leto vedno nižja (smeh). •

 Igor Ferjančič
 Edvin Ušaj

S ponovnim zagonom smo vstopili v kotalkarsko sezono 2022

V zadnjih dveh letih je bilo naše delovanje nekoliko omejeno in povsem usmerjeno s pravili, ki so jih narekovale okoliščine pandemije covid. Če smo v letu 2020 veliko treningov izvedli od doma, je bilo v letu 2021 nekoliko boljše, vadba je potekala v dvorani, vendar upošteva vsa navodila pristojnih organov za preprečevanje širjenja okužb. Naše aktivnosti so potekale konstantno, a tako, da so naši člani trenirali v manjših skupinah in posledično manj ur. Veseli smo bili, da so vsi naši trenerji ostajali zdravi in je vadba lahko nemoteno potekala po ustaljeni poti, ki smo jo nekako začrtali že v pomladanskih mesecih, ko smo se prvič srečali z omejitvami, ki jih je terjala pandemija.

Ker se kotalkarska sezona navadno končuje jeseni in začneja pomladi, vmesni čas vedno izkoristimo za pripravo Božično novoletne kotalkarske revije, ki vsem skupaj polepša praznične dni, a smo jo bili tudi ob koncu lanskega leta tako kot leto prej primorani odpovedati.

Letos praznujemo 30. obletnico od ustanovitve kluba in močno si želimo, da bi lahko obeležili naše praznovanje na zaključni prireditvi, ki bi potekala ravno v sklopu naše tradicionalne Božično novoletne kotalkarske revije.



Ne glede na to, da zaradi okoliščin nismo vedeli, kdaj bomo lahko ponovno celovito pričeli s tekmovanji in intenzivnimi treningi, smo se že od oktobra dalje poizkušali čim bolj organizirati in ohraniti že v preteklosti zastavljene cilje, ko naše aktivnosti niso bile omejene. Tako so bili v januarju in februarju sestavljeni kotalkarski programi za vse naše člane, ki se tekmovalno udeležujejo. Z vsakim tekmovalcem oziroma tekmovalko je bil individualno sestavljen program z vsemi sekvencami elementov, skokov, piruet, povezovalnih figur in drugih elementov v programu. Ne glede na to, da neposredna sestava programov tekmovalkam na plesni takt velikokrat ni bila mogoča, smo tudi obdobja karanten vseeno izkoristili in pripravili vse glasbene izbore, sestavili in narisali potek in sekvenco posamičnih programov ter poiskali idejne zasnove za nove drese, primerne glasbenemu utripu.

vodil priznani strokovnjak svetovnega slovesa in naš dolgoletni strokovni sodelavec, ki prihaja k nam iz Italije, **Ruben Genchi**. Prenos znanja in izmenjava izkušenj sta nam dobro dela in pripomogla k novim idejam in smernicam za nadaljnje delo, še posebej v razmerah, ko se pravila umetnostnega kotalkanja v zadnjih letih intenzivno spreminjajo in vedno bolj enačijo s pravili, ki veljajo za umetnostno drsanje.

Ves čas pandemije so potekali treningi za zaprtimi vrati dvorane in starši so skrbno upoštevali vsa navodila pri prihajanju in odhajanju otrok s treningov s ciljem, da smo ostajali čim dlje zdravi in tekmovalci niso bili odsotni s treningov. Takoj ko smo lahko, smo po sprostivni ukrepov organizirali klubsko tekmovanje, na katerem so lahko otroci po dolgem času svojim staršem pokazali, kaj so se v zimskem času naučili. V več skupinah so se predstavili čisto vsi, ki so se čez zimo trudili, še posebej smo bili veseli izkazanih veččin najmlajših oziroma tistih, ki so kljub pandemiji obuli kotalke prvič v jeseni. Navdušenje otrok in njihovih staršev je bilo neizmerno.

Prva tekmovanja v sezoni 2022 v Renčah

Marec je mesec, ko se je običajno začela letna sezona kotalkarskih tekmovanj doma in v tujini. Ko smo v decembru prijavljali tekmovanja v tekmovalni koledar Zveze kotalkarskih športov Slove-



Že nekaj let zapored sredi februarja organiziramo skupne treninge s tekmovalci drugih klubov in njihovimi trenerji ter tako izmenjujemo pridobljeno znanje in predvsem poglede na vsakoletne novosti. Letos smo po dveh letih ponovno uspeli organizirati podaljšani sobotni trening, ki ga je



nije, seveda nismo vedeli, ali bo njihova izvedba tudi mogoča. Kljub vsemu smo verjeli v to, da bomo lahko ponovno pričeli z našimi običajnimi tekmovanji in povabili klubom in njihovim tekmovalcem v neomejenem številu.

In tako smo dočakali sprostitev ukrepov in po dveh letih lahko skladno z razporedom tekmovanj Zveze kotalkarskih športov Slovenije ravno v Renčah otvorili letošnjo tekmovalno sezono z mednarodnim tekmovanjem, ki nosi ime Tekmovanje za pokal Račk, saj je bilo prvotno namenjeno le mlajšim kategorijam, vendar je bilo zaradi velikega zanimanja za udeležbo kasneje zastavljeno širše z mednarodno razsežnostjo in vsemi tekmovalnim kategorijami od najmlajših tekmovalcev, ki opravijo čisto prve korake, do najstarejše članske kategorije. Tekmovanje za Pokal Račk se je odvijalo 13. marca, ko smo v naši dvorani gostili več kot 150 tekmovalcev iz Slovenije in sosednjih držav. Tekmovanje smo organizirali v več sklopih, saj so tekmovalce spremljali številni spremljevalci, kljub vsemu so bile tribune dokaj polne in tekmovalno vzdušje ponovno kot v starih časih. Tekmovalci so prikazali številne dobre programe, kar nas še posebej, ker smo na začetku sezone, navdaja z optimizmom.

V najmlajših kategorijah je v skupini račke A **Zack Testen** osvojil prvo, **Maja Miklavčič** pa drugo mesto, v skupini račke B je zmagal **Rok Uršič**, med deklicami pa je zmagovalka postala **Zaja Rusjan**, tretje mesto je dosegla **Thalia Garcia**, četrto-, peto- in šestouvrščene pa so bile **Aria Zorn**, **Zala Humar** in **Dana Testen**. Med začetnicami 2016 sta bili prvo- in drugouvrščeni **Aneja Furlan** in **Viki Rusjan**, v skupini začetnic 2015 pa je zmagovalka postala **Ela Stibilj**, bronasto kolajno je osvojila **Brina Munih**, sledile so jima **Špela Fornazarič**, **Ester Božič** in **Kaja Kobal**. V skupini deklice D1 je **Emma Masten** zasedla četrto mesto, **Sara Stibilj**, **Nika Fornazarič** in **Tara Vončina** pa so bile šesto-, sedmo- in osmouvrščene. V kategoriji deklic D2 je **Sara Žbogar Fajt** osvojila srebrno kolajno, njen uspeh sta dopolnili **Anea Zorn** in **Nina Gruden** s četrtrim in petim mestom. V skupini E1 je kolajna za las ušla **Maši Bizjak**, šesto-, sedmo-, osmo- in devetouvrščene pa so bile še **Lana Kikelj**, **Nina Iussa Kumer**, **Sara Jerkovič** in **Meta Maraž**. V skupini E2 je **Mia Krušec** osvojila bron. Med mlajšimi in starejšimi deklicami sta bili **Klara Uršič** in **Luna Padovan** tretji, v kategoriji kadetinj pa sta zelo dobro nastopili **Maja Corsi** in **Ajda Pahor** in dosegli prvo in drugo mesto, **Mija**

Primožič je bila četrta in **Erin Gorjanc** šesta, med mlajšimi mladinkami je **Eni Zorn** zmagala.

Prav tako uspešno pa smo 10. aprila organizirali naše tradicionalno tekmovanje, ki poteka že vse od ustanovitve kluba dalje, Pokal Renč, ki je v zadnjih letih organiziran tudi v spomin preminulemu ustanovitelju in dolgoletnemu predsedniku kluba **Danilu Stepančiču**.

Tekmovanje Pokal Renč – Memorial Danila Stepančiča je štel kot prvo v sklopu šestih tekmovanj, ki štejejo za skupno uvrstitev tekmovanja Pokal Slovenije, zato je na tem tekmovanju prevladovala udeležba slovenskih tekmovalcev z izjemo nekaj povabljenih gostujočih tekmovalcev iz sosednje Italije.

Tekmovanje je bilo organizirano v dveh delih, ločeno za mlajše in starejše kategorije, v času zaključka dopoldanskih tekmovanj in otvoritve popoldanskega nadaljevanja sta bila posvečena misel ustanovitelju kluba in spomin na njegov velik doprinos umetnostnemu kotalkanju v Renčah in Sloveniji nasploh. Soproga in hčerki Danila Stepančiča so podelile priznanja najuspešnejšim tekmovalkam tega tekmovalnega dne, predsednica in pod-





predsednica Zveze kotalkarskih športov Slovenije **Marija Brlec** in **Nina Gril Daisinger** pa sta podelili priznanja najboljšim v tekmovanju za Pokal Slovenije za dosežke v tekmovalnem letu 2021.

Tekmovalci **Kotalkarskega kluba Renče** so ponovno posegli po številnih najvišjih mestih, za kar gre zahvala celotni ekipi trenerjev, saj so na tekmovanje pripeljali tudi daleč najštevilčnejšo ekipo med vsemi klubi v Sloveniji.

Naše tekmovalke so zelo dobro nastopile v skoraj vseh kategorijah. Že med najmlajšimi so na zmagovalnem odru v kategoriji začetnic stale Brina Munih, Ela Stibilj in Špela Fornazarič, sledili sta jim še Ester Božič in Kaja Kobal, Zack Testen pa je med začetniki osvojil drugo mesto. V kategoriji D1 sta bili Tara Vončina in Ema Masten drugo- in tretjeuvrščeni, med najboljšo dvanajsterico pa so si mesto izborile še **Ela Ferfolja**, Nika Fornazarič, Sara Stibilj, **Ela Kavčič**, **Tais Ličen** in **Neja Kobal**. Sara Žbogar Fajt in **Kaja Bizjak** sta s svojima programoma izrazito izstopali v kategoriji

deklic D2, njun uspeh sta dopolnili še Nina Gruden in Anea Zorn s četrtem in petim mestom. **Maša Bizjak** in Sara Jerkovič sta osvojili drugo in tretje mesto v kategoriji deklice E1, **Neja Winkler** in Nina Iussa Kumer sta v tej kategoriji dosegli peto in šesto mesto, Meta Maraž in Lana Kikelj sta bili še osmo- in devetouvrščeni. Mia Krušec pa je stala na zmagovalni stopnički skupine E2.

V kategorijah, ki tekmujejo po novem kotalkarskem sistemu RollArt, je **Keli Ludvik** v najmlajši kategoriji cicibank osvojila tretje mesto, Zaja Rusjan, **Žanet Šinigoj**, Thalía Garcia in Dana Testen pa so bile uvrščene na mestih od osmega do enajstega. Rok Uršič je bil v tej kategoriji med dečki drugi. Prav tako sta bili drugouvrščeni Klara Uršič med mlajšimi deklicami in Luna Padovan med starejšimi deklicami. V kategoriji kadetinj so dekleta izvedla veliko zelo dobrih programov, najboljši med njimi pa sta z velikim naskokom osvojenih točk bili Maja Corsi in Ajda Pahor kot prvo- in drugouvrščeni, Mija Primožič je bila četrta, Erin Gorjanc pa šesta. Zbirko

dosežkov je z zmago v kategoriji mlajših mladink zaključila Eni Zorn.

Še pred uradnim pričetkom tekmovanja so se nam dan prej predstavili tudi vsi naši kvarteti in prikazali posebnosti tega skupinskega športa z vsemi svojimi posebnostmi in zahtevo po usklajenosti vseh štirih nastopajočih tekmovalk, kar terja izjemno medsebojno zaupanje in zbranost.

Pri organizaciji obeh tekmovanj je sodelovalo zelo veliko število staršev in spet smo potrdili nenapisano pravilo »V slogi je moč« ter uspešno izpeljali celotno tekmovanje, tako da so nam vsi naši gostje izrekli številne čestitke in z lepimi vtisi odhajali od nas.

Tekmovanje za Pokal Goriške vrtnice v Novi Gorici

Konec aprila pa je novogoriški klub uspel organizirati tradicionalno tekmovanje za Pokal Goriške vrtnice, na katerem je



nastopilo tudi dvanajst naših tekmovalk. Tekmovanje je beležilo pomembno mednarodno udeležbo in kot vsa pretekla leta so klubi ponovno tekmovali tudi ekipno. Vse naše tekmovalke so nastopile odlično, posegale so po najvišjih stopnicah in kljub temu da je ena od tekmovalk zbolela, so ekipno dosegle uvrstitev na drugo mesto, na kar so bile zelo ponosne. Na tekmovalju so tekmovalke dosegle naslednje rezultate po kategorijah: Brina Munih in Ela Stibilj sta bili med najboljšimi v kategoriji začetnic in sta dosegli prvo in tretje mesto, Luna Padovan je v kategoriji mlajših deklic v kratkih programih osvojila drugo mesto, Sara Žbogar Fajt in Nina Gruden sta bili najboljši med deklicami v kategoriji D2, v kategoriji D1 pa sta bili kot peto- in šestouvrščeni Ema Masten in Tara Vončina, Sara Stibilj pa je uvrstitev med deseterico v kategoriji z velikim številom tekmovalk dopolnila z osmim mestom. V kategoriji E1 so se Neja Winkler, Nina Iussa Kumer in **Melani Seljak** uvrstile od sedmega do devetega mesta, Sara Jerkovič je bila trinajsta. Zelo dobro je v kategoriji kadetinj ponovno nastopila Maja Corsi in osvojila drugo mesto, v tej kategoriji se je na sedmo mesto uvrstila Mija Primožič. Zmago je v kategoriji mlajših mladink dosegla Eni Zorn.

Osvojeno drugo mesto med ekipami je seveda nadgradilo številne odlične nastope in prejete visoke ocene naših tekmovalk, za kar gredo vse čestitke tudi našim trenerjem.

Mednarodna tekmovanja

Tako tekmovalci kot trenerji so v leto 2022 vstopili pozitivno naravni in dobro pripravljeni. V Kotalkarskem klubu Renče smo se po dolgi zimi in napornih treningih zares veselili začetka in vseh novih izkušenj, ki nam jih bo prinesla tekmovalna sezona v letu 2022. Zgodile so se



številne spremembe, ki so jih v lanskem letu prinesla prenovljena pravila Svetovne kotalkarske zveze in zato številne novosti na tekmovanjih mednarodnega nivoja, ki se jih želimo udeležiti z našimi najboljšimi tekmovalci.

In ravno v času sestavljanja naših člankov smo že nastopali na pomembnih mednarodnih tekmovanjih.

Naše uspešne članice **Jessica Marka**, **Lana Pregelj**, **Ana Turel**, **Urška Furlani** in **Ivana Štrukelj**, ki so še pred kratkim nastopale individualno ter bile tudi nosilke kolajn z evropskih prvenstev in ene naših najboljših tekmovalk ob legendarni **Luciji Mlinarič**, so se ob študijskih obveznostih sklenile spopasti tudi z novimi izzivi v sklopu tekmovanj kvartetov (4 + 1). V soboto, 15. maja, je tako naš članski kvartet nastopil na mednarodnem tekmovalju skupin v mestu Montebelluno pri Benetkah in se soočil z močno mednarodno konkurenco tudi v tej disciplini. V svoji kategoriji so dosegle četrto mesto in tako uspešno štartale po novozačrtani



poti, ki naj bi jih že v letošnje sezoni vodila na evropsko prvenstvo in z malo sreče in veliko dela tudi na svetovno prvenstvo.

V času od 16. do 23. maja je na Opčinah pri Trstu potekalo tudi prvo izmed treh pomembnih mednarodnih tekmovanj za Evropski gran prix, na katerem sta v kategoriji kadetinj za slovensko reprezentanco nastopali tudi trenutno naši najboljši tekmovalki Maja Corsi in Ajda Pahor. •

 [Nela Pregelj](#)
 [Arhiv KK Renče](#)



Ultra trail UTVV tudi skozi našo občino

Na štartih v Vipavski dolini preko 1400 tekačev, nov rekord 170 km proge v ženski konkurenci

Med 6. in 8. majem je v Vipavski dolini potekal že 7. Ultra Trail Vipavska dolina I feel Slovenia, ki je z rekordno udeležbo 1400 tekačev in pohodnikov pričaral pravi praznik športov na prostem. Prvi ultra trail v Sloveniji se je začel v petek, 6. maja, v stari rimski utrdbi Castra v Ajdovščini. Šest označenih tekaških poti je bilo speljanih po stezah, utrjenih planinskih in drugih poteh čez dih jemajoče razglede roba Trnovske planote preko najvišje vzpetine te kraške planote, Golakov in naprej preko mogočnega Čavna. Trase so potekale mimo Lijaka vse do Svete Gore nad Novo Gorico in vodile skozi vinograde, majhne vasice in pri tem prečkale impozantno reko Vipavo, obiskale smaragdno Sočo ter se po južnih grebenih vipavskih brd na koncu v epskem vzpon povzpele na Nanos.

Gorski ultramaraton je letos prvokrat potekal skozi dve evropski državi, saj je bila najdaljša 170-kilometrski razdalja Emperor speljana tudi po italijanski strani. Tekachi so na mejnem prehodu v Novi Gorici prečkali državno mejo, od koder jih je trasa vodila na Goriški grad v Stari Gorici in se nato vračala po stezi na samostan Kostanjevica nazaj v Slovenijo. S sodelovanjem v ultra maratonski preizkušnji sta Mestna občina Nova Gorica in Občina Gorica (Comune di Gorizia) simbolno vstopili v dogajanje, povezano z Evropsko prestolnico kulture, ki

jo bosta obe občini gostili leta 2025. Organizacijsko izjemno zahteven dogodek tako pomembno dviguje ugled destinaciji, hkrati pa v ospredje postavlja šport in aktivni turizem, kar je tudi ena glavnih promocijskih tematik slovenskega turizma za letošnje in prihodnje leto.

Glavno dogajanje 7. Ultra Traila Vipavska dolina je potekalo na Glavnem trgu v Vipavi, štart najdaljše razdalje, ki šteje 170 kilometrov in 7.800 višinskih metrov, pa se je v petek, 6. maja, ob 15. uri pričel v Ajdovščini na Lavričevem trgu. Kljub nekoliko slabšemu vremenu je na dolgo, a veličastno pot okrog Vipavske doline štartalo preko 50 tekačev iz petnajstih držav. Štart 107-kilometrski razdalje Centurion je potekal v petek ob 23. uri prav tako na Lavričevem trgu v Ajdovščini. Na pot v deževno in megleno noč je štartalo preko 150 tekačev. V soboto, 7. maja, je ob 7.30 na državnem prvenstvu v dolgem trailu na 55-kilometrski preizkušnji Gladiator v Vipavskem križu štartalo 350 tekačev. Dogajanje se je nato preselilo na Glavni trg v Vipavo, kjer je ob 10.15 štartalo preko 500 tekačev na 30-kilometrski razdaljo Legio-

nar. Sledilo je preko 80 pohodnikov, ki so se udeležili pohoda med vinogradi Slapa in Lož ter uživali v kulinaričnih dobrotah vipavskih brd. Zadnji štart 13-kilometrski razdalje Asterix je gostil 170 tekačev na ravninski progi po makadamskih poteh okrog Vipave in se zaključil s spustom preko Starega gradu nad Vipavo v center Vipave.

V soboto je ob 11.15 v Vipavo pritekel prvi tekač 107-kilometrski proge in otvoril ciljno areno. **Jan Božič**, vrhunski tekač iz Idrije, je



na tej preizkušnji v Vipavski dolini zmagal že drugič in se tako vpisal med legende UTVV. Na razdalji Centurion je v ženski kategoriji slavila Janova življenska sopotnica **Nina Frelih** in tako poskrbela za družinsko prevlado preizkušnje v Vipavski dolini. Emperorsko razdaljo je ob odsotnosti prvega favorita suverno dobil slovenski šampion **Anže Sobočan**. Na drugo mesto je pritekel ljubljenec Vipavske doline, domačin **Andi Mamič**. V ženski konkurenci je emperorski naslov odšel na Češko, **Maritna Dvorakova** je postavila rekord proge. **Marko Tratnik** je pred **Alešem Žontarjem** in **Marijanom Zupančičem** postal državni prvak in serijski zmagovalac preizkušnje Gladiator. V ženski konkurenci je ponovno slavila vrhunska domača tekačica, nova državna prvakinja v dolgem trailu, **Petra Tratnik** pred **Martino Potrč** in **Anjo Zima**. Na razdalji Legionar je zmagal **Žan Žepič** pred **Primožem Porento**

ogledajo za nazaj na uradnem FB profilu organizatorja – Ultra Trail Vipava Valley – Slovenia.

Eno najzahtevnejših tekaških prireditev v Sloveniji, ki združuje tekmovanja v gorskem in mestnem teku ter spodbuja pohodništvo in tek v naravi, je obogatil tudi bogat spremljevalni program. Za glasbo in navijanje ob progi, hrano in pijačo na kar 20 okrepčevalnicah so poskrbela številna lokalna društva in kar 350 prostovoljcev. Ultra Trail Vipavska dolina vključuje sodelovanje šestih občin (**Vipava, Ajdovščina, Nova Gorica, Gorica – Comune di Gorizia, Renče-Vogrsko, Miren-Kostanjevica**), treh zavodov za turizem (**Javni zavod za turizem Nova Gorica in Vipavska dolina, Zavod za turizem TRG Vipava, Javni zavod za turizem Miren Kras**) in dvajsetih lokalnih društev.

odvijal UTVV BEER & BURGER FEST. V petek sta imela alpinistično predavanje vrhunska alpinista in gorska vodnika **Andrej** in **Marija Štremfelj**, ki sta kot prvi zakonski par osvojila Everest. V soboto pa so obiskovalce v večernih urah zabavali člani skupine Batista Cadillac. V nedeljo je od jutra na relaciji Nova Gorica–Ajdovščina vozil Vinski vlak Vipavska dolina. Vlak, ki oživilja opuščeno železniško progo z edinstveno enogastro-nomsko izkušnjo vrhunskih lokalnih vin, osebno prisotnostjo vinarja, domačimi prigrizki, vodenim sprehodom po starem mestnem jedru Ajdovščine in postankom v Dornberku, odlično zaokroži dogajanje športnega spektakla.

Generalni sponzor dogodka je ALIVE, glavni destinacijski sponzorji pa Slovenska turistična organizacija I Feel Slovenia, občine Vipava, Ajdovščina, MO Nova Gorica,



in **Pavlom Brydlaom**. V ženski kategoriji je zmagala **Špela Gonza** pred **Alix Muller** in **Rebeko Petrovčič**. Na najkrajši razdalji Asterix je v moški konkurenci zmagal **Uroš Avgustinčič**, med ženskami pa je bila najboljša **Kristina Vanceta**.

Celotno dogajanje je bilo moč spremljati preko prenosa v živo na FB strani organizatorja, prenos je pokril trinajsturno dogajanje, gledalci pa si potek tekme lahko

V spremljevalni program so bili vključeni vinarji in gostinci iz vasi po celotni trasi. V vasi Goče, ki se ponaša z največjim številom vinskih kleti na število prebivalcev, so bili tako skozi celotno tekmovanje za goste in spremljevalno osebje organizirani ogled vinogradov, predstavitev kletarjenja, degustacija vin v izbranih kletih in predstavitev produkta Vinar za en dan, kjer so si lahko gostje zamešali čisto svojo steklenico Vipav'ca. Na Glavnem trgu v Vipavi se je

Miren-Kostanjevica in Renče-Vogrsko. Posebna zahvala pa gre tudi partnerju **Univerzi v Novi Gorici**, ki omogoča uporabo prostorov v dvorcu Lanthieri, ter številnim društvom, ki soorganizirajo dogodek. ●

✍️ Boštjan Mikuž
📷 Fabčič Luka, Primož Kobal, David Furlan
Matjaž Bizjak, Maša Bizjak

Z glasbo je življenje lepše

Vsak izmed nas je na svoj način povezan z glasbo. Nekateri strastno kot poznavalci in ljubitelji, drugi si z njo profesionalno služijo kruh, tretjim preprosto zaigra srce ob domači viži.

Moč glasbe je res izjemna. Z njo lahko zaspimo, se zbudimo, tolažimo, ko nam je hudo, opogumljamo, polnimo z radostjo in energijo, rušimo zidove in se povezuemo ...

Ti čudovita umetnost, v nešteti sivih in zatemnjenih urah, ko je bil najbolj grenak okus življenja, si mi s toplo ljubeznijo vnela srce, spravila si me v boljši svet. Zaradi Tebe se pred menoj odprejo vrata nebes in ljubezni. Prečudovita umetnost, za to se Ti zahvaljujem.

Tu, kjer smo doma, je doma tudi glasba, veliko glasbe. Na Vogrskem se lahko pohvalimo s šolskim pevskim zborom, moško **Vokalno skupino Lijak 1883** -

Vogrsko, žensko **Vokalno skupino Vogrinke**, **Godbeniško šolo** pri KTD Vogrsko, **Pihalnim orkestrom Vogrsko** in **Šolskim pihalnim orkestrom**.

V Bukovici in Volčji Dragi imamo **Šolo petja Barbare Šinigoj**, v Renčah pa šolski pevski zbor, **Moški pevski zbor Provox** in **Poučevanje glasbe Renče**.

A to še ni vse. Razveseljujejo nas tudi glasbene skupine, ki vam jih z veseljem predstavljamo. ●

✍ Uredila: Alenka Gregorič

Ibunge

Bend je začel delovati v sredini 90. let v obliki klape za šankom, ki je debatirala o morebitni sestavi benda, kot temu obdobju pravi Wassa, pevec »utopične **Ibunge**«. Po raznih začetniških menjavah članov so Ibunge prvi koncert odigrale 8. marca 1996 v baru Koreto (pri rondoju pred Renčami) v postavi Wassa oz. Esmeraldo Garcia Galajbez S. Kraminsky (**Klavdij Saksida**) na vokalu, Tomi (**Tomi Špacapan**) na kitari, Kox (**Matjaž Stepančič**) na bas kitari, Krše (**Tomaž Arčon**) na bobnih in Boris (**Boris Grozdanič Gorjan**) na kitari, pri čemer so imeli prve skupne vaje dve uri prej. To je že nakazovalo na nadaljni razvoj in pristop k delu.

V tej postavi so delovali do decembra 1999. Domače gnezdo za vaje so si s pomočjo **Silvanota Gregoriča** ustvarili v starem domu upokojencev na Gradišču nad Prvačino, precej so koncertirali in ustvarili večino glasbe za album. Koncerti so imeli vedno bolj dodelano scenografijo in koreografijo, na trenutke že kabarejsko-gledališke note. Tudi sama glasba in besedila so postajala vse bolj izpovedna in neke vrste kritika družbe in okolja. Čeprav so bili po pripadnosti rokerji, jim je publika postajala vse bolj naklonjena zaradi etno melosa in narečnih besedil.



Po letu 1999 so sledili še resnejša koncertiranja, veliki odri ter menjave in dodajanje mnogih članov; stalna člana v tem obdobju sta bila le Wassa in Tomi. Vsak novi član je prinesel nekaj s seboj, tako da sta značaj in zvok Ibunge širila in spreminjala. Prehodni člani so bili **Zlatko Makovec** (bobni), **Čoko** (balalajka in vokal), **Gregi** (bobni), **Brešan** (bas kitara), **Nutko** (kitara), **Vidji** (bobni), **Cuna** (bas kitara), **Manojlo** (klaviature), **Savo** (kitara), **Mateja** (vokal), **Brane** (harmonika), **Fudo** (performans), tonski tehniki **Marko Turel**, **Edi Žorž** in **Majin** ter scenski sodelavci **Mrjo**, **Pepi**, **Bmf** in **Aleks**, pa še kdo bi se našel.

Spomladi leta 2009 je izšel album *T liepši kilometri*, nato pa so sledili koncerti za njegovo promocijo. Decembra 2009 so se odločili za umik s scene. Konec poletja 2010 pa se je ponovno zbrala originalna postava in odigrala dobrodelni koncert za legendarni bar Koreto, v katerem je bil prvi nastop, in zopet so ujeli Ibunge zvok – po njihovih besedah »rock'n'roll alla buzara s primesmi fušanja«.

Občasno še nastopajo in delajo na novih skladbah, stare uspešnice pa preoblečejo v originalna, stara oblačila. ●

✍ in 📷 Ibunge

The Foučers

To je rokarski ansambel prijateljev, ki jih združuje ljubezen do glasbe, narave, dobre hrane in pijače ter veselje do življenja. Glasbo igrajo bolj za lastno dušo, veselje in druženje, po domače »ga zafoučajo« in če je komu všeč, še toliko bolj, važno, da se ustvarjata sproščeno veselo vzdušje in pozitivna energija.

Ansambel je nastal na prelomu tisočletja, okoli leta 2000, v kleti starega doma upokojencev na Gradišču nad Prvačino. Prva zasedba je še pod imenom Foučevi v sestavi **Matjaž Stepančič – Koko** na bas kitari in vokalu, **Majin Maraž** na kitari in vokalu ter **Tomaž Arčon – Krše** na bobnih ustvarjala avtorsko garažno alternativno rock glasbo in preigravala rockerske priredbe. Ansambel je v začetnem obdobju doživel nekaj sprememb (vmesna prehodna člana: **Andrej Brešan** na bas kitari in **Aleks Komel** na vokalu) in se od leta 2003 ustalil v zasedbi **Tomaž Arčon – Krše** na bobnih, **Majin Maraž** na kitari in spremljevalnem vokalu, **Marko Turel** na kitari in spremljevalnem vokalu ter **Tomi Špacapan** na bas kitari in spremljevalnem vokalu.

Maja 2003 so Foučevi izvedli prvi javni nastop. Na glavnem vokalu se jim je kasneje



pridružil **Marko Silič**. Za kratko obdobje se jim je na vokalih pridružila tudi igralka **Ana Facchini**. V začetnem obdobju (do leta 2010) so poleg nekaj avtorskih skladb igrali v glavnem različne rock priredbe. Nastopali so bolj poredko, na manjših festivalih in manjših klubih predvsem na Goriškem.

Po letu 2015 se je ansambel udomačil v preigravanju pristnega rock'n'rolla, ki

močno diši po šestdesetih, in mu dodali lasten foučerski pečat. Leta 2018 so se preimenovali v **The Foučers** in nastopali po manjših barih in žurkah, še vedno pa so v prvi vrsti igrali za lastno dušo in veselje. Leta 2019 jih je zapustil Marko Silič, tako da se jim je jeseni 2020 pridružil nov pevec **Andrej Horvat**. •

 in  The Foučers

Primavera

Matevž Furlan, domačinom poznan kot brivec Baron in vodja skupine **Primavera**, je navdih za ime dobil ob poslušanju pesmi *Laure Pausini Primavera* in anticio. Beseda *primavera* mu je v besedilu zapete pesmi delovala prijetno, mehko, navsezadnje pa tudi z močnim pomenom in sporočilom. Že ob naslednjih vajah je to predstavil ostalim članom skupine, ki so se seveda z imenom strinjali, in tako se je leta 2012 rodila *Primavera*.

Matevž nam predstavlja zgodbo *Primavere*

Če si glasbenik z dušo, te vedno vleče naprej in se dejansko ne moreš ustaviti. V letu 2012 sem bil nekaj mesecev v glasbenem premoru, ki sem ga najbrž tudi potreboval kot motivacijo za naprej. Seveda to pri meni ne traja veliko časa, zato sem se zelo hitro odločil, da ustanovim skupino, pri kateri bi se ustvarjala tudi avtorska glasba. Moja zamisel se je dokaj hitro realizirala in prve vaje so že stekle. Skupino sem sestavil iz več generacij, kar je, vam lahko iz prve roke povem, pri nas delovalo zelo dobro in še vedno deluje. Med najstarejšim in najmlajšim članom je kar 17 let razlike. Upam, da bo ta naveza delovala še veliko let.

Že ob samem začetku skupine je bila nekako moja želja poleg avtorske igrati predvsem slovensko pop glasbo, ki v prvi vrsti pristaja moji barvi glasu in pri poslušalcih še vedno vzbudi neka čustva (*Bazar*, *Faraoni*, *Hazard*, *Prizma*, *Pop Design* ...). Sčasoma se je naš glasbeni izbor zelo razširil, saj so nam obiskovalci, ki so prihajali na naše nastope, veliko pomagali pri razširitvi repertoarja. Od skupine *Pop Design* smo se naučili kar 30 pesmi, saj smo od leta 2013 do 2016 delovali tudi kot spremljevalna skupina nekdanjega pevcu te legendarne skupine *Vilija Resnika*. Tako se po desetih letih v našem izboru najde vse od zabavne, pop, rock, jugo rock glasbe ... in še in še. ▶

► Februarja 2013 je izšla naša prva skladba Svet na dnu morja, ki nam je vsekakor dala zagon in motivacijo, saj so jo poslušalci zelo lepo sprejeli. Avtorske skladbe so se počasi vrstile in vse do danes jih je bilo izdanih kar osem. Naj jih naštejemo: Usodna napaka, Odprem oči, Edina, Jaz sem tu, Znane vibracije, Najboljša stvar, Dosti in pesem Nazaj, ki še ni bila izdana, se bo pa vsekakor znašla na naši zgoščenki. Za skladbi Najboljša stvar in Dosti smo posneli tudi videospota, saj dandanes skladba brez vizualizacije nima pravega pečata. Naj naštejemo še nekaj imen, ki so pri teh skladbah tudi sodelovala, in se jim v imenu Primavere tudi zahvaljujem: **Jadran Ogrin, Dare Kaurič, Leon Oblak, Drago Mislej - Mef, Polona Furlan, Gordan Novakovič, Matjaž Velikanja, Boštjan Groznik, Mojca Hrovatin, Damijana Godnič, Nataša Trček, Gabrijel Ogrin, Gaber Radojević in Martin Žvelc.**

Po petih letih delovanja je 27. maja 2017 izšel naš dolgo pričakovani album z naslovom Znane vibracije. Oboje skupaj, tako naš peti jubilej kot tudi izid albuma, smo obeležili 27. maja 2017 na našem koncertu, ki se je odvijal na čudovitem prizorišču Lakeness v Volčji Dragi. Nismo nastopali sami, saj smo ob tej priložnosti povabili tudi zanimive glasbene goste oziroma naše glasbene kolege. Z nami so bili zelo priljubljena, hkrati pa tudi samosvoja goriška zasedba, ki sliši na ime **Ibunge**, dolgoletni prijatelji in zanimiv band **Primarna** ter dve primorski legendi, **Slavko Ivančič** in simpatična Polona Furlan.

Februarja letos smo praznovali našo 10-letnico delovanja in to v enaki zasedbi kot leta 2012. Ob tej priložnosti smo pripravili posebno skladbo (priredbo) skupine Bazar, ki sliši na ime Zate. V studiu se nam je pridružila tudi primorska pevk **Tinkara Kovač.**

Primavera smo:

- **Nejc Vrtovec** – klaviature
- **Marko Česnik** – bas
- **Mitja Krt** – bobni
- **Klemen Odar** – kitara
- **Matevž Furlan** – vokal

Nejc Vrtovec: lahko bi rekel da je glasbenik z velikim srcem, ki se znajde v vsaki situaciji. Tako kot klaviaturist kot tudi kot spremljevalni vokal doda skupini svoj pečat. Na glasbeni šoli **Ozlinka** poučuje klavirsko harmoniko, včasih pa tudi spremlja legendarno Avsenikovo pevko



Jožico Svete. Sodeloval je z Oliverjem Dragojevičem, Vilijem Resnikom, Vinkom Cocejem, Vipavskim kvintetom ...

Marko Česnik: umirjen, natančen, vesten, včasih zelo skrivnosten, a navsezadnje izkušen glasbenik, ki ne komplicira, on enostavno odigra. Kot basist je sodeloval v različnih glasbenih skupinah (band Generacija, N'eks, Vili Resnik ...).

Mitja Krt: je nek temelj, metronom Primavere, saj je kot najstarejši član nekako dolžan držati in diktirati tempo. Včasih je kot srčni spodbujevalec, saj je, kadar malo zaspimo, ravno on tisti, ki nas zbudi. Kot bobnar je sodeloval z Beduini, Kriza'n'temo, Vilijem Resnikom ...).

Klemen Odar: je najmlajši član skupine, a zelo, zelo velik talent. Ko je prišel v skupino, mu je bilo komaj 15 let, a je že na prvih vajah pokazal, da je iz pravega testa.



Prijeten fant, ki ga s trdim delom in voljo vsekakor čaka bogata glasbena kariera. Sodeloval je s skupino Neonate in Vilijem Resnikom.

Matevž Furlan: lahko rečem, da veliko energije in svojega časa potrošim za skupino. Včasih sem malo tečen, mogoče preveč zahtevam, a to vse dobronamerno, ker hočem le najboljše. Že od svojega 14. leta sem bil član raznih skupin (Fire Stars, Legija, Kriza'n'tema, N'eks) in sodeloval z različnimi glasbenimi legendami (Nuša Derenda, Anžej Dežan, Regina, Alenka Gotar, Vili Resnik ...)

Matevž tako zaključuje svojo predstavitev

Lahko rečem, da je moj vsakdan zelo pester in zaposlen sem vse do poznih večernih ur. Veliko prijateljev mi večkrat reče: »Dej, ustavi se, da ne pregoriš.« To ne pomaga, ker sem po horoskopu bik in rijem in rijem, dokler me včasih ne posede kaka virozica. Moje mnenje je, da te stvari, ki jih v življenju delaš in ustvarjaš z veseljem, obogatijo in napolnijo z energijo. Ena najpomembnejših energij je zame vsekakor glasba, pri kateri ni pisanih pravil, le začutiti jo moraš. •

 in  Primavera

Na eks

Skupina **Na eks** zabava občinstvo od leta 2005. **Simonu, Danjelu, Boštjanu** in **Matevžu** se je v letu 2008 pridružil še klaviaturist **Elvi**. Takrat so posneli tudi prvi singel z videospotom *Kocka ledu*.

Štiri leta kasneje je v skupino prišla pevkica **Mateja**, 2016 pa še bobnar **Andrej**, ki je nadomestil Boštjana – Zana.

Širok in raznolik repertoar ter energija skupine na odru poskrbijo za dobro žurko, kjer koli nastopajo.

V letu 2017 so posneli še pesem z videospotom *Terana ne dam*, ki se je vrtela po radijskih postajah in na Tv Golica.

Skupaj s harmonikarskim orkestrom **Ghost** so nastopili na dobrodelnem koncertu *Deček z dvema imenoma za dečka z avtizmom* v Kosovelovem domu v Sežani.

Po skoraj dvoletnem »prisilnem« premo-ru so pripravljeni na dobre žure in nove glasbene dogodivščine. •



[in](#) [Na eks](#)

Vipavski kvintet

Vipavski kvintet je mlad ansambel, poln energije in primorske veselosti, ki jo povezuje naša predanost glasbi.

Doma smo iz spodnje Vipavske doline. Glavnina članov stanuje v Renčah, ostali pa prihajajo iz Prvačine in z Ajševice. Nastanek ansambla je zapečatil junij 2019, ko smo se zelo na hitro zbrali in popestrili dogajanje na vaškem prazniku v Črničah. Odziv je bil enkrat in zadeva se je oprijela. Sedaj z glasbenim ustvarjanjem nadaljujemo in napredujemo.

Ansambel šteje šest članov: **Nejc Vrtovec** na harmoniki, **Matic Vrtovec** na kitari in vokalu, **Tilen Vrtovec** na bas kitari in bari-tonu, **Nejc Gregorič** na trobenti, **Anže Črv** na klarinetu in **Gregor Arčon** na glavnem vokalu. Med seboj se zelo dobro razume-mo, saj smo vsi veseljaki in dobra volja je recept, brez katerega se ne podamo na nobeno veselico.



Igramo Avsenikovo glasbo in glasbo Alpskega kvinteta, v procesu nastajanja pa so tudi naše prve avtorske melodije in

nastopi na raznih festivalih po Sloveniji. •

[in](#) [Vipavski kvintet](#)

Skupina »MYSENEDAMO«

Pred sedmimi leti smo se sestali glasbeniki, člani že nekaterih prej priznanih goriških skupin oz ansamblov, ki smo sicer delno prekinili, delno pa nadaljevali svojo glasbeno pot in z veliko željo po glasbi ustanovili bend »MYSENEDAMO«.

Ime samo pove vse, saj gre za dobesedno razumevanje besede, torej, da še nismo za staro šaro oz. ravno nasprotno, smo in dokazujemo, da znamo pritegniti in zabavati najzahtevnejše ljubitelje glasbe iz 70., 80. in 90. let prejšnjega stoletja. Tudi novejši priredbe slovenske zabavne pop glasbe iz istega in kasnejšega obdobja so naša posebna zvrst, ki ji dajemo posebej spoštljiv poudarek.

Del skupine **MYSENEDAMO** sta dve predstavnici nežnejšega spola, **Mojca Milone** in **Matejka Černe**, izkušeni pevki, ki sta si poleg dolgoletnih nastopov v že znani skupini KRESNIČKE želeli dokazati tudi na področju druge zvrsti glasbe, kot sta jo sicer v svoji dotedanji pevski karieri izvajali. Da je temu tako, velja prisluhniti njunim pevskim sposobnostim, kot tudi izjemni kvaliteti izvajanja glasbe preostalih članov skupine.

Ostali člani, priznani in izkušeni glasbeniki, so:

- **Drago Lisac** (nekdanj Ara Macao, Big band NOVA) – solo kitara, vokal
- **Jani Komel** (nekdanj Prizma, Ara Macao) – klaviature, vokal



- **Dinko Hrabrić** (nekdanj Big band NOVA) – bas kitara, vokal
- **Nedeljko Gregorič** (nekdanj Yuma, Park, Go) – bobni, vokal
- **Silvio Brosche** (nekdanj Laposi, Big band NOVA) – saksofon, flavta, vokal

Seveda pa velja omeniti, da je skupino do lanskega leta sestavljal tudi danes že pokojni poznani goriški glasbenik, pevec in bas kitarist **Marjan Kralj** (nekdanj ARENA).

Ker smo starejša generacija izkušenih glasbenikov, izvzeti sta le pevki, je naš glavni poudarek izvajanje glasbe iz naših mladostnih let obdobja 1970–1990 in kasneje s tem, da smo izrazito neroker-ski ansambel. Glasba priznanih tujih in

domaćih uspešnih skupin, pevcev in pevk v stilu mehkega popa, ritem and soula, funkya in rock and rola so izrazite zvrsti z nostalgичnostjo po takratnem kvalitetnem glasbenem obdobju. Z našo glasbo smo v preteklosti obiskovalce močno navdušili na raznih zabavno plesnih prireditvah po Goriškem, kot so Poletna scena, športno srečanje v Novi Gorici, koncert na Laknes-su, Miklavžev nastop v Wine-bar NOE, Valentinov ples v Bukovici, nastopi v Kanalu, Vipavi in Tolminu ter drugod. Seveda pa smo se v preteklosti dokazali tudi kot uspešna spremljevalna skupina znanim slovenskim pevkam in pevcem. •

 in  Mysenedamo



Vogrinke na Štajerskem



Trg s kužnim znamenjem.



Lent z najstarejšo trto na svetu.

Konec marca smo se Vogrinke soglasno odločile, da se odpeljemo dogodivščinam naproti. Dogovorile smo se za enodnevni izlet. Izbrale smo Štajersko. Tako smo se v soboto zjutraj odpeljale proti Mariboru, kamor smo priskele po dveh urah in pol vožnje. Vodič nas je popeljal po mestnih ulicah, trgih ter nam razložil in predstavil tako zgodovino mesta kot tudi vse znamenitosti, po katerih je prepoznan Maribor. Obvezen je bil postanek pri Marijinem ali kužnem znamenju in seveda sprehod po Lentu in

slika pri znameniti trti, ki je ta čas še mirovala.

Po ogledu Maribora smo se zapeljale do Svečinskih goric. Ob poti se razprostirajo sami vinogradi, ta pot povezuje slovenske in avstrijske vinograde. Nato smo se ustavili na gradu in si ogledali zanimivo zbirko Zakladi s podstrešja. V kleti turistične kmetije smo se malo okrepčale in degustirale štajerska vina in nato nadaljevale do Srca med vinogradi. Znamenita pot v obliki srca med vinogradi velja za eno najlepših znamenitosti štajerske pokrajine. In sedaj, ko smo srček videle v živo, lahko to res potrdimo. Imele smo se lepo, nabrale novo energijo in zagon, da nadaljujemo z zastavljenim delom.

Sedaj **Vokalna skupina Vogrinke** nadaljuje z zastavljenim delom po programu. Če nas na kratko predstavim. Vogrinke prepevamo ljudske pesmi, trudimo se obujati ljudske navade in običaje. Trenutni sestav šteje 16 pevk različnih generacij, ki nas družijo veselje do prepevanja.

Seveda pa bi na tem mestu rada povabila vse tiste, ki želite peti, da se nam pridružite in skupaj z nami poustvarjate ljudske pesmi. Dodatnega glasu smo vedno vesele. ●

[✍ in](#) [📷 Vogrinke](#)



Sredi vinogradov v Svečinskih gorica.



V kleti je vedno akustično.



Štajerski prigrizek.



Srce med vinogradi na Špičniku.

Prvi cvetovi pomladi

Ja, na Vogrskem smo že prav nestrpno pričakovali pomlad ... in kmalu so zacveteli prvi cvetovi ...

Na obisku pri Šolskem pihalnem orkestru Vogrsko

Petek, 11. marec, je bil za najmlajše učence **Godbeniške šole Vogrsko** in otroke, ki obiskujejo tamkajšnje glasbene urice, prav poseben dan, saj so spoznavali instrumente, ki sestavljajo pihalni orkester. Veliko so izvedeli o pihalih, trobilih in tolkalih.

Končno se je zgodil težko pričakovani trenutek – obisk **Šolskega pihalnega orkestra Vogrsko**. Z velikim zanimanjem so si najmlajši ogledali potek njihove vaje, spoznali so dirigenta in njegovo vlogo ter se tudi sami preizkusili v dirigiranju. Bilo je poučno, zanimivo in zelo veselo.

Presenečenje ob materinskem dnevu

V marcu smo prijetno presenetili mame ob njihovem materinskem dnevu. Mladi godbeniki so zanje zapisali nekaj svojih misli, šolski pihalni orkester pa je poskrbel za glasbo.

Tekmovanje Temsig in zlata plaketa naše članice

Med 7. in 22. marcem je na različnih glasbenih šolah po Sloveniji potekalo 51. tekmovanje mladih glasbenikov Republike Slovenije – Temsig. Na dvanajstih prizoriščih Štajerske in Pomurja je tekmovalo 679 tekmovalcev v solo disciplinah in 28

komornih skupin. Z **Glasbene šole Nova Gorica** se je tekmovanja udeležila tudi **Anika Saksida**, učenka oboe, ki je v kategoriji 1A dosegla 99,33 točke in osvojila zlato plaketo. Prejela pa je tudi posebno priznanje za najboljšo izvedbo obvezne skladbe. In kaj je Anika povedala takoj po odigranem programu: »Nič me ni bilo strah. Prav uživala sem. Zgledala sem se v sličice na steni in igrala.« Anika je tudi članica Šolskega pihalnega orkestra Vogrsko in vedno komaj čaka petek, da odhiti na vaje, kjer skupaj s prijatelji in dirigentom ustvarja.

In kaj o Aniki pravi njena mentorica **Andreja Konjedic**, prof. klavirja in oboe na Glasbeni šoli Nova Gorica: »Z Aniko sva si letos postavili izziv udeležbe na državnem tekmovanju, ki poteka le vsako tretje leto za posamezne instrumente. Brez težav se je Anika naučila štirih skladb na pamet. Vedno je bila na nastopih sproščena, stabilna, njena naravna muzikalnost očara poslušalce. Tekmovanja smo se udeležili brez velikih pričakovanj. Anika je igrala brezhizbno, z muzikalnim presežkom in zaslužno osvojila zlato plaketo in drugo nagrado. Vesela sem tega uspeha, ki daje priznanje najinemu delu in mnogo energije za nadaljevanje. Rekla bi pa še to, da ima Anikino glasbeno izobraževanje mnoge neformalne odlične pogoje v okolju, v katerem raste. Glasba je v njihovi družini sestavni del praznikov, saj dobim za praznike vedno njihove videopo-



Spomladanski koncert - otroci iz glasbenih uric ter 1. in 2. razreda nauka o glasbi.



Spomladanski koncert - 3. in 4. razred nauka o glasbi.

netke družinskega muziciranja, prijetno pa sem bila presenečena na Spomladanskem koncertu šolskega pihalnega orkestra in godbeniške šole v polni dvorani OŠ Vogrsko. Otroci so peli v zboru, korakali, igrali solistično, v komornih zasedbah in orkestru, medtem pa še uprizarjali skeče skupaj z duhovito povezovalko programa. Nasmejali smo se in tudi nagradili mlade izvajalce z odobravajočimi aplavzi. Biti sprejet kot otrok v varnem okolju, med svojimi vrstniki in se ob tem še ukvarjati z glasbo, ki je tako umetnost kot zdrava dejavnost, je v današnji družbi velika vrednota; otrokom zagotavlja ne le učenje, ampak tudi zdravo odraščanje.«

Spomladanski koncert

Mladi godbeniki in vsi, ki imajo radi to zvrst glasbe, so z nestrpnostjo pričakovali trenutek, da bi se zopet srečali v živo.

V soboto, 2. aprila, se je zgodil ta veliki večer, ko je orkester pod vodstvom dirigenta **Nejca Kovačiča** zaigral pred polno dvorano podružnične šole na Vogrskem. In kaj nam je o nastopu povedal dirigent:



Spomladanski koncert - Šolski pihalni orkester Vogrsko



Anika Saksida in njena mentorica Andreja Konjedic.



Na obisku pri šolskem orkestru.

»Koncert Šolskega pihalnega orkestra Vogrsko v pomlajeni zasedbi je zahteval precej priprav, discipline in potrpljenja. Velika večina otrok, starih od 8 let dalje, se je letos prvič srečala z igranjem v orkestru. Z malimi godbeniki smo vztrajali in pripravili tri skladbe različnih karakterjev: Medieval z vsebino srednjeveških napevov, originalno skladbo za šolske pihalne orkestre Apollo Fanfare in venček rock hitov (Power rock). S skladbami smo prikazali več osnovnih glasbenih prvin, na katerih bomo še pridno delali. Do konca šolskega leta bomo pripravili še kaj zanimivega, tako da lepo vabljeni našo družbo.«

S svojimi glasbenimi nastopi pa so se na spomladanskem koncertu predstavili tudi učenci godbeniške šole in otroci glasbenih uric. Raznolik glasbeni repertoar, ki je vključeval tudi pevske točke in šaljive skeče, je navdušil in razveselil številne poslušalce.

S tem koncertom pa seveda še ni bilo konec spomladanskega cvetenja.

Interni nastop

V torek, 19. aprila, je potekal drugi interni nastop, ki je bil namenjen mlajšim učencem Godbeniške šole Vogrsko. Prisluhnilo smo prečnim flautam, trobentam, rogu, baritonu, tolkalom, največkrat pa se je

oglasila kljunasta flauta, saj je osnova za igranje vseh pihal in trobil.

Bi se jim pridružil tudi ti? Z veseljem te pričakujejo.

Dragi otroci, vabljeni k vpisu v Godbeniško šolo Vogrsko. Če še ne veste, kakšen instrument bi igrali, vam bodo učitelji z veseljem predstavili instrumente, ki jih poučujejo. Več informacij o vpisu na <http://www.godbeniskasolavogrsko.si/>.

Pridite in zacvetite z nami. ●

Valentina Gregorič Saksida
 Tina Saksida in Kristina Saksida

**GODBENIŠKA ŠOLA
VOGRSKO VABI K VPISU**

V šolskem letu 2022/2023 vabimo k vpisu za pihala (saksofon in klarinet) in tolkala.

Kdo se lahko vpiše? Otroci stari nad 7. let.
Kje poteka pouk? V združnem domu na Vogrskem.
Kdaj je vpis? do 30.6. 2022
Elektronska prijavnica in informacije:
www.godbeniskasolavogrsko.si

Vabljeni k vpisu!

KTD Vogrsko
Godbeniška šola Vogrsko

Vpis je mogoč do zasedbe prostih mest.

**GODBENIŠKA ŠOLA
VOGRSKO VABI K VPISU V
GLASBENE URICE**

Glasbene urice so namenjene otrokom starih 5 oz. 6 let in se bodo izvajale preko dejavnosti poslušanja, izvajanja in ustvarjanja glasbe. Potekale bodo v prostorih združnega doma na Vogrskem oz. kolikor se bo dalo tudi v naravi.

Kdaj je vpis? do 30. 6. 2022
Elektronska prijavnica in informacije:
www.godbeniskasolavogrsko.si

KTD Vogrsko
Godbeniška šola Vogrsko

Vokalna skupina Lijak 1883 – Vogrsko

Vokalna skupina Lijak 1883 - Vogrsko v tem letu nadaljuje svojo glasbeno pot po začrtanih smereh. V aprilu so pevci nastopili na slavnostni seji Občinskega sveta Občine Renče-Vogrsko in mesec zaključili s prepevanjem na tradicionalnem kresovanju na Vogrskem. Letos so razveselili vaščane s skrbno izbranim mlajem, ki so ga na dogodku tudi postavili.

Maja so zopet priredili tradicionalni Gortardov koncert. Tokrat so se jim pridružili gostje, etno glasbeniki s postojnskega z zasedbo **Lukavi Luka in Šmentane muhe**, ki so občinstvo dobro ogreli in navdušili. Konec meseca ste vokalni skupini lahko prisluhnili 21. maja na prireditvi Primorska poje v Domju pri Trstu.

V juniju pa jih čaka prav poseben dogodek, ki bo predstavljal višek njihove pevske sezone. V četrtek, 23. junija, bodo na igrišču Podružnične osnovne šole Vogrsko izvedli večji dobrodelni koncert z **Rudijem Bučarjem**, ki bo namenjen intenzivnemu oddelku pediatrične klinike v Ljubljani. H glasbenemu projektu so povabili še **Pihalni orkester Vogrsko, Mladinski orkester Vogrsko, MOYO, Vokalno skupino Vogrinke, Vokalno skupino Bisernice, otroški pevski zbor POŠ Vogrsko in otroški pevski zbor OŠ Šempeter**.

Vabljeni v njihovo družbo. ●

✍ Mojca Cej

📷 Arhiv Vokalna skupina Lijak 1883- Vogrsko
Denis Čotar



Gregorjev koncert Pihalnega orkestra Vogrsko

Gregorjevo je praznik, ki predstavlja začetek pomladi. Po ljudskem izročilu ravno ta dan predstavlja čas, ko se ptički ženijo, zato pravimo, da je to tudi slovenski praznik zaljubljenцев.

Tako je bil 12. marec začetek pomladnih dni oziroma dan za ljubezen tudi v dvorani v kulturnem domu v Bukovici, kjer smo člani **Pihalnega orkestra Vogrsko** pod taktirko dirigenta **Nejca Kovačiča** zaigrali na Gregorjevem koncertu. Ljubezen je bila tema, ki nas je vodila skozi celoten glasbeni večer, ki ga je povezoval radijski voditelj **Jari Jarc**.

Godbeniki smo z nestrpnostjo pričakovali večer, ko smo ponovno stopili na veliki oder in po dolgem času v živo skupaj zaigrali. Dan ljubezni in Vrača se pomlad sta bili eni izmed skladb, ki sta nas popejljali na naše glasbeno popotovanje. La ci darem la mano, Time to say Goodbye, My heart will go on in še mnoge druge skladbe sta ob spremljavi pihalnega orkestra zapela priznana glasbena gosta – **Tina Debevec** in **Vladimir Čadež**. Poslušalci pa so prisluhnili tudi koncertnim skladbam za pihalni orkester.

Veseli smo bili, da smo ta večer preživeli v vaši družbi, dragi poslušalci. Hvala vam, da ste si vzeli čas in s svojimi bučnimi aplavzi poskrbeli, da je bil ta večer resnično prazničen. Kajti Gregorjev koncert



ni bil samo dan za ljubezen, temveč tudi dan za praznovanje. To je bil namreč prvi od koncertov jubilejnega leta Pihalnega orkestra Vogrsko, ki v letu 2022 obeležuje 90. obletnico svojega delovanja.

V počastitev te obletnice bo orkester organiziral več kulturnih dogodkov, začeni s 4. junijem. Takrat boste lahko domačemu orkestru in gostom prisluhnili na dogodku Godbene spletke 2.0., ki se bo odvijal v naši domači vasi na Vogrskem.

Vabljeni, da nam tudi takrat prisluhnite, se z nami podružite in proslavite naše jubilejno leto. ●

✍ Špela Saksida
📷 Kevin Heric

V Štarancanu smo obeležili dan osvoboditve

V sosednji Italiji je 25. april eden največjih praznikov. Tega dne (imenujejo ga *Festa della Liberazione*) obeležujejo spomin na osvoboditev Italije izpod grozečega zla nacifašizma, ki je hotel podjarmiti ves svet in je z lažnim patriotizmom zvlekel v uničevalne spopade tudi svoje narode. Po več kot dveh letih smo se Renčani zaradi znanih zdravstvenih razmer lahko spet v živo udeležili prireditve v pobrateni Občini Štarancan. Ob ponovnem srečanju in pogovorih z našimi prijatelji smo občutili tudi osebno zadovoljstvo in spodbudo za nadaljnje delo.

Prireditve se je pričela že dopoldne s tradicionalno povorko skozi Štarancan in polaganjem vencev padlim borcem. Kot vsako leto smo tudi mi položili cvetje v imenu **Krajevne skupnosti Renče** in **Zveze borcev Renče**. Osrednja prireditve je potekala pred občinsko stavbo na glavnem trgu. Dogodek so oblikovali učenci gledališkega laboratorija **La Barraca**, navzoče pa sta pozdravila domači župan **Riccardo Marchesan** in regionalni predsednik ANPI-ja **Giorgio Nogerotto**.

Ker je bil **Miran Pahor**, predsednik Zveze borcev Renče, zadržan, je njegov govor s pozdravi podala **Vesna Pahor**. Čestitala je vsem prisotnim za veliki praznik in posebej izpostavila besede odsotnega predsednika, da je »človeštvu ostala žalostna izkušnja, kaj pomeni vojna, ko je uporabljena za izvajanje zgrešene politike.

Naša slovenska Zveza borcev skupaj z italijanskim združenjem ANPI ponosno časti tradicije odporiških enot, partizanov, ki so si skupaj z armadami svobodoljubnih narodov priborile zmago in mir.« Predsednik Pahor je v svojem prispevku zaključil, da je tudi »v luči svetovnega dogajanja vedno bolj pomembno spominjati se in gojiti vrednote, za katere so šli v borbo slovenski in italijanski partizani, in v miru graditi prijateljstvo med mladimi rodovi, da bi te vrednote ostale trajne.«

Glavni govornik na dogodku, je bil profesor **Gianluca Volpi**, ki na univerzitetnem seminarju poučuje zgodovino vzhodne Evrope. Na domišljen in z dokazi podprt, v bistvu pa preprost in razumljiv način je razložil aktualne in zgodovinske dogodke. Naj dodamo, da je bila v sklopu tamkajšnjega praznovanja in v spomin na padlega partizana Gustava Papaisa mlademu študentu dodeljena tudi štipendija, kar je za naše razmere skoraj nekoliko neobičajno.



Dogodek je potekal v prijetnem vzdušju in zaključili smo ga s prijateljskim klepetom. Kmalu nasvidenje. •

 Vesna Pahor
 Arhiv ANPI Štarancan



Služba izrednega delivca obhajila

V nedeljo, 20. marca, je bila v cerkvi sv. Lovrenca v Bukovici domačinu **Domnu Ceju** podeljena služba izrednega delivca obhajila v župniji Bukovica. Podeljena mu je bila za obdobje petih let s pooblastilom Škofije Koper in podpisom generalnega vikarja msgr. **Stanislava Rebca**.

Izredni delivec svetega obhajila pomaga župniku pri obhajanju med sveto mašo, prinaša obhajilo ostarelim ali pa tudi bolnikom na dom. Izredni delivci svetega

obhajila so laiki, tako ženske kot moški, ki so dopolnili 21 let in so že sprejeli zakrament svete birme, v kolikor so poročeni, pa tudi zakrament svetega zakona. •

✍ in 📷 Jože Ropoša



DRUŠTVA

Družabno dobrodelno srečanje Konjeniškega društva Soča

Prvo druženje članov **Konjeniškega društva Soča** v letu je družabno dobrodelno srečanje. Že deveto leto smo se zbrali na družabnem dobrodelnem srečanju ob hrani in pijači – vsak je nekaj prinesel. Zbrali smo se 3. aprila ob jezeru v Volčji Dragi. Glavni namen je zbrati prostovoljno podarjeni denar, ki ga kasneje podarimo posamezniku, družini ali ustanovi, ki ima življenjske potrebe.

Prvo leto smo denar podarili **družini Talič** iz Renč za operacijo in rehabilitacijo Rene-

ja v tujini, drugo leto **Oddelku za invalidno mladino in rehabilitacijo Stara Gora** (izlet z avtobusom na Debeli rtič), tretje leto **družini Furlan** z Vogrskega (pomoč pri postavitvi zunanega dvigala), četrto leto **Centru za izobraževanje, rehabilitacijo in usposabljanje Vipava** (rehabilitacija na konju), peto



leto **Centru Sonček Elerji** (za izvaja terapije s konji), šesto leto **Društvu paraplegikov Nova Gorica** (za prevoz invalidov in starejših občanov naše občine), sedmo leto **Društvu slepih in slabovidnih Nova Gorica**, osmo leto **Varstveno delovnemu centru Ajdovščina-Vipava** in

družini Peternelj iz Volčje Drage (pomoč pri rehabilitaciji hčerke).

Na letošnjem srečanju se je ob lepem ambientu jezera in vremenu zbralo veliko konjenikov, ljubiteljev konjev in narave od Ajdovščine, Banjšic do Logatca. Pridružili so se nam obiskovalci igral in se družili z nami. Zbrali smo lepo vsoto denarja in sklenili, da ga podarimo **Varstveno delovnemu centru Nova Gorica** ob Jurjevanju v Bukovici. •

✍ Srečko Špacapan
📷 Jože Ropoša

Dogajanja v Društvu upokojencev Renče

Iz zaspanih zimskih mesecev smo korakoma vstopili v najlepši letni čas – pomlad. Tako so se tudi v **DU Renče** začele odvijati razne dejavnosti.

Najprej smo začeli s tedensko dopoldansko telovadbo. Ob ponedeljkih smo se družili ob igranju kart – kar pa smo zaradi premajhne udeležbe za nekaj časa opustili. Ob sredah popoldne je krožek klekljanja, ki ga vodi **Jelka Likar**. Ob četrtek zvečer pa imamo delavnice ročnih del pod vodstvom naše **Slavice Kante**. V začetku aprila smo v društvu pripravili razstavo teh izdelkov in jo dopolnili s klekljarskimi umetninami. Da pa se ne bi družili samo pri delavnicah, smo se odločili tudi za enodnevni spomladanski izlet. V soboto, 23. aprila, smo se odpravili v najstarejše mesto na slovenskem – mesto Ptuj.



Ptuj.

Na postanku med potjo smo se založili s sendviči, pijačo, kavico in slaščicami. Po prihodu na Ptuj smo ugotovili, da tega



Gasilska.

dne mesto praznuje svojega zavetnika sv. Jurija. Avtobus smo zapustili na avtobusni postaji in se peš odpravili po mestu. Vsaka ulica in uličica je bila polna stojnic, kjer si dobil raznovrstno ponudbo. Prva naša postaja je bil obisk Ptujске kleti. To je bilo izjemno vinsko potovanje skozi čas. Najstarejša klet na Slovenskem v svoji bogati arhivski zbirki hrani Zlato trto, najstarejše slovensko vino iz leta 1917. Z znamko Pullus je klet prepoznavna po vrhunskih vinih. Voden ogled smo zaključili z degustacijo arhivskih letnikov. Zatem smo se odpravili po samem mestu. Med stojnicami in starimi gosposkimi zgradbami se je trlo ogromno obiskovalcev. Člani tamkajšnjega kulturnega društva so bili oblečeni v takratna oblačila in predstavljali življenje gospode in ostalih meščanov. Spotoma smo se ustavili tudi pri spomeniku generala Rudolfa Maistra. Po zaključenem sprehodu po mestu smo pri našem parkiranem avtobusu priredili šelamijado. Šelami renških proizvajalcev so ob domačem kruhu in vinu dobili odlično oceno. Naslednja postaja je bila delavnica, kjer izdelujejo oblačila za kurente.

Sama predstavitev je bila zelo poučna s spremljajočimi hudomušnimi vložki. Težko vlogo manekena je prevzel naš **Vojko**. Nato smo se odpeljali še do povezovalnega in sprehajalnega mostu preko reke Drave. Spotoma smo si ogledali še Ptujске toplice. Ker se je dan že prevešal proti večeru, smo se zaustavili v prijetni gostilni na kosilu – večerji.

Po zaključku celodnevnih dogodivščin smo se odpravili proti domu. Z enodnevnim prijetnim izletom smo si za nekaj časa napolnili baterije.

Ker se bližajo topli dnevi, imamo v načrtu, da bomo namesto telovadbe v dvorani organizirali vsak teden enodnevno kopanje v morju – na plaži hotela Delfin v Izoli. Vabimo tudi člane upokojencev iz ostalih društev. •

 Stazica Zorn

 Silva Lasič, Dušan Mozetič, Anica Mozetič



Delavnica kurentovih mask.



Vaške gospodinje.

Imamo novo vodstvo ...



Ne le v državi, tudi v **Društvu upokojencev Bukovica-Volčja Draga** smo 24. aprila izvolili novo vodstvo. Na volilno nedeljo popoldan smo končno lahko spet brez strahu organizirali zbor članov društva, srečanje, druženje v večji skupini in prav prijetno je bilo spet postavljati življenje v stare tirnice. Malo nelagodja je po dveh letih zaprtja države le ostalo; mize in stoli so bili zaradi varnosti postavljeni bolj narazen, družba upokojencev malo manjša kot v preteklih letih in tudi običajni zabavi s plesom po uradnem delu smo se odpovedali. A življenje teče dalje in čas je bil, da malo prenovimo vodstvo oziroma organe društva in si naložimo nove naloge.



Poročilo o zadnjih dveh letih delovanja je bilo kratko; naredili nismo nič oziroma skoraj nič. Še članarini za leto 2021 smo se odpovedali, le ob koncu teh dveh zoprnih let smo se spomnili vseh naših upokojencev in jim pripravili sladko presenečenje z voščilnico. Te so pod vodstvom prijaznih učiteljic izdelali učenci **POŠ Bukovica**. Leta 2020 smo se pripravljali, da obeležimo 10 let delovanja **MePZ Klasje Bukovica-Volčja**

Draga. Takrat nismo uspeli, saj so bile prireditve in druženja v skupinah preopredani, prav tako je bilo tudi lani. Morali smo sprejeti dejstvo, da je naš pevski zbor razpadel; nekaj članov je v tem času umrlo, nekaj zbolelo; enostavno ne gre več, pa tako lepo nam je bilo skupaj. Načrtovana predavanja, načrtovana sodelovanja z drugimi društvi ... vse je obstalo. Mogoče smo bili premalo pogumni, premalo iznajdljivi ali čisto preprosto, se nam ni dalo ... Tudi finančno poročilo ni bilo nič posebnega; vse v skladu z zakoni in pravilniki.

In zato je bil letošnji april kot naročen, da smo izpeljali tudi volitve v organe upravljanja, saj je večini članov upravljanja že lansko leto potekel tretji ali vsaj drugi mandat, predsednica **Renata Tischer** je društvo vodila že 15 let, **Bernarda Blaško**, članica upravnega odbora, in **Darinka Zorn** kot blagajničarka pa sodelujeta že več kot 20 let, za kar se vsem trem prav lepo zahvaljujemo.



Marjan Rutar – predsednik delovnega predsedstva je predlagal razrešitev trenutnih članov vseh odborov in po soglasno sprejetem predlogu prebral še imena predvidenih novih članov. Vsi predlagani so bili soglasno izvoljeni.

Cvetka Saksida je novo izvoljena predsednica društva, tajnica je **Damjana Martinuč** in blagajničarka **Miranda Saksida**. Nekaj članov v odborih je novih, nekaj je ostalo starih, da nove seznanijo z delom v društvu. Vsem novim članom želimo uspešno delo in da bi se dobro spoprijemali z izzivi.

Po uradnem delu srečanja smo ob skromnem prigrizku in pijači še malo pokleptali, potem pa se je proti 19. uri kar vsem

pričelo muditi domov; nekateri so prav nestrpno čakali na rezultate državnih volitev.

No, je, kar je. Sedaj pa vsi izvoljeni tukaj in tam poprimite za delo. Vse, ali skoraj vse, je odvisno od vas. •

 Albinca Pisk
 Jože Ropoša

Zahvala

Spoštovani upokojenke in upokojenci, člani našega društva,

kam le čas beži? Tako je naslov pesmi, ki jo igra ansambel Štirije kovači. Prav na vsakega izmed nas se to besedilo navezuje ...

Štirinajst let je minilo, kot bi bilo včeraj. Bila so leta, polna smeha, veselja, zabave, tudi izgub, novih idej in novih projektov. V družbi ljudi, ki ti veliko pomenijo, ki si med seboj pomagajo in se bodrijo, je čas zelo veselo minil.

S temi mislimi se od vas poslavljam kot predsednica **Društva upokojencev Bukovica-Volčja Draga**. Rada bi se ob tej priložnosti zahvalila vsem članom Upravnega odbora in **Samuelu Baši**, ki nam je vedno priskočil na pomoč.

Mislim, da je čas, da damo prostor mlajšim članom, ki imajo gotovo veliko novih idej in projektov v mislih. Tako kot ste podpirali našo sestavo, podpirajte sestavo, ki bo nastala na novo. Vsak, ki sprejme to nalogo, še kako potrebuje podporo vseh nas.

Hvala za vse. Bilo nam je lepo. •

 Renata Tischer

Premik-91 na Vogrskem – slovesnost ponosa in spomina



Od mobilizacijsko-taktične vaje PREMİK-91 je minilo že enaintrideset let. Vaja je potekala v času, ko se je odločalo o prihodnosti Slovenije kot države. To je bila prva vaja, na kateri so bile preizkušene zamisli in možne rešitve delovanja obrambnega sistema nastajajoče države, ki je lahko računala na Teritorialno obrambo kot na usposobljeno vojaško silo. Na vaji je bila izražena lojalnost do takratne politike in podpora osamosvojitvenim prizadevanjem. Vaja je bila izvedena v času od 22. do 24. marca 1991. Za vajo je bil mobiliziran 1. bataljon 12. brigade Teritorialne obrambe na Vogrskem.



Enota je z motornimi vozili izvedla premik v smeri Vogrsko–Ajdovščina–Razdrto–Postojna–Kočevje–Mokronog do Škocjana in Šmarjete pri Novem mestu. V treh dneh je enota izvedla tri uspešne dvostranske vaje in se 24. marca vrnila na Vogrsko.

Območno združenje veteranov vojne za Slovenijo »VETERAN« Nova Gorica je tudi letos pripravilo, organiziralo in izvedlo tradicionalno slovesnost na Vogrskem.

Slovesnost je bila izvedena 24. marca v sodelovanju z **Občino Renče-Vogrsko, Teritorialnim polkom 1. brigade Slovenske vojske, Društvom veteranov »SEVER«** Severne Primorske in **Osnovno šolo Ivana Roba Šempeter pri Gorici – Podružnično osnovno šolo Vogrsko.**

Na slovesnosti so bili ob članicah in članih našega združenja prisotni še predstavniki Društva veteranov »SEVER« Severne Primorske, **Društva veteranov policije Vipavske doline**, Teritorialnega polka 1. brigade Slovenske vojske in **Območnega združenja veteranov vojne za Slovenijo Brda**. Častni gost in slavnostni govornik je bil poveljnik Teritorialnega polka 1. brigade Slovenske vojske polkovnik **Vlado Pakiž**.

Pozdravne besede je prisotnim namenil župan Občine Renče-Vogrsko **Tarik Žigon**, ki je poleg pozdravnih besed prebral tudi pesem Domovina predsednika območnega združenja **Srečka Lisjaka**. Program je povezovala **Vladka Gal Janeš**, v kulturnem programu pa so nastopili učenci Podružnične osnovne šole Vogrsko, za kar jim gre posebna zahvala.

Potrebno je poudariti, da je Podružnična osnovna šola Vogrsko s svojim pozitivnim pristopom in odnosom do vojaškega poklica, sodelovanjem s Slovensko vojsko in ohranjanjem spomina na slovensko osamosvojitvev prejela bronasto plaketo Slovenske vojske, ki jo je prevzela vodja podružnične šole **Nadja Pahor Bizjak**. Območno združenje pa je učiteljici in zborovodkinji **Heleni Prah Hvala** podelilo bronasto plaketo združenja.

V okviru Območnega združenja veteranov vojne za Slovenijo »VETERAN« Nova Gorica

GORIŠKI VETERANI

*Slovenska mati nas je rodila,
slovenski oče nam je dal pogum,
slovenska zemlja nas je vzgojila,
slovenske slave mi smo sila.*

*Goriški mi smo veterani,
Sloveniji večno smo zavezani,
domovina draga naša mila,
za vedno tvoja mi smo sila.*

*Slovensko zemljo smo ubranili,
preliti zanj smo slovensko kri,
zacvetela je svoboda prava,
to zasluga je bojnih dni.*

*Goriški mi smo veterani,
Sloveniji večno smo zavezani,
domovina draga naša mila,
za vedno tvoja mi smo sila.*

*Domovina draga naša mila,
za vedno tvoja mi smo sila.*

deluje tudi **Trio VETERAN**, ki ga sestavljajo **Vladka Gal Janeš, Dušan Bremec** in **Robi Peršolja**. Ob lastni spremljavi z dvema kitarama in orglicami so najprej zapeli pesem Kam so šle vse rožice, za zaključek slovesnosti pa ob spremljavi učencev Podružnične osnovne šole Vogrsko še svečano pesem Goriški veterani, ki jo tudi objavljamo. Pesem je napisal Srečko Lisjak, uglasbil jo je **Andrej Plesničar**, priredil pa Trio Veteran. •

 Za OZVVS »VETERAN« Nova Gorica: **Nada Škvarč** in Občinska uprava

Vodnjak na Vogrskem

Zadnjič sem omenil, da je Avstro-Ogrska (AO) vojska uporabljala ujetnike za opravljanje raznih del, naj si bo v zaledju ali ob frontni liniji. Vojaki AO so ujetnike uporabljali tudi za pomoč domačinom, seveda, kolikor jim je čas dopuščal oziroma so imeli od tega tudi sami kakšne koristi.

Tak primer je tudi vodnjak na Vogrskem pri **domačiji Gregorič**, po domače »Brinčkovih«.

Lansko leto sva s podžupanom **Alešem Furlanom** tudi obiskala **Severina** in **Branka Gregoriča**, ki sta nama v senci pod mogočno murvo tudi povedala zgodbo o nastanku in izgradnji vodnjaka, štirne, ki se nahaja pred njihovo hišo.

Po pripovedovanju Severina (žal letos pokojnega) in njegovega sina Branka so med prvo svetovno vojno hodili oficirji k njihovemu pranonotu na klepet in kozarček. Beseda je nanesla besedo in enkrat so pranonota vprašali, ali bi mogoče kaj

potreboval, da bi mu naredili ujetniki. Imeli so ruske vojne ujetnike, ki so jih verjetno rabili za utrjevanje poti in izgradnjo vojaške železniške postaje Gradiscutta (Gradišče) leta 1916. Pranonoto je povedal, da bi radi imeli vodnjak pri hiši. Do tedaj tekoče vode pri hiši ni bilo in uporabljali so vodo iz studenca, ki je tekla za hišo. Oficir je upošteval njegovo željo in tako so ruski ujetniki skopali med osem in devet metrov globok vodnjak. Verjetno bi skopali še kakšen meter globlje, ampak so bili v tem času premeščeni na drugo lokacijo. Po njihovem odhodu so domačini vodnjak zavarovali z deskami. Leta 1925 pa je brat od nonota zazidal vrhnji del vodnjaka, ki svojemu namenu služi še danes. Vodnjak je res lepo vzdrževan in vreden ogleda. •

 in  Jože Ropoša



Obvestilo o izvajanju brezplačnih prevozov za starejše in invalide

Ponovno vas obveščamo, da se v Občini Renče – Vogrsko izvajajo brezplačni prevozi starejših in invalidov. Prevoze bo tudi v letošnjem letu izvajalo **Društvo paraplegikov Severne Primorske**. Prevozi se lahko uveljavljajo na naslednjih relacijah:

- do osebne zdravnika ali zobozdravnika oz. do dežurnih ambulant ter na fizioterapijo v ambulantah Zdravstvenega doma Nova Gorica – Osnovno varstvo in Zdravstvenega doma Nova Gorica – Zobozdravstveno varstvo,
- do Splošne bolnišnice »dr. Franca Derganca« Nova Gorica,
- 1 x letno na pregled v druge bolnišnice v Sloveniji,
- do Občine Renče-Vogrsko in do Krajevnega urada Bukovica Upravne enote Nova Gorica,
- do trgovine in pošte v Renčah oz. Volčji Dragi,
- in nazaj do doma uporabnika.



Za uveljavitev prevoza se je potrebno prijaviti po telefonu št. **05/300-28-22** ali **040 543 338** (ga. Mirjam Colja) **najmanj tri delovne dni pred prevozom.**

Urnik prijav:

- ponedeljek, torek, četrtek, petek od 8.00 do 12.00,
- sreda od 12.00 do 16.00.

Proste termine si lahko ogledate tudi na koledarju na spletni strani Društva paraplegikov:

<http://www.drustvo-go-para.si/prevozi>

 Vlada Gal Janeš in Matej Gruden

Velika noč in obisk Frančiškanskega samostana na Kostanjevici v aprilu 1908

Ko je **Anica Žemlja** živila v Volčji Dragi, je z veseljem obiskovala tudi okoliške kraje. Bila je dobra poznavalka splošne zgodovine in rada je preučevala in spoznavala tudi zgodovino naših krajev. V svojih potopisih je pogosto podrobno opisovala zgodovino krajev, ki jih je obiskovala, ter posameznih zgradb, cerkev in zgodovinskih osebnosti. Občudovala pa je tudi vrtove in rože, z možem sta med drugim obiskala tudi Frančiškanski samostan na Kostanjevici pri Novi Gorici. Danes je ta poznan tudi po svojem Rožnem vrtu burbonk, ki konec aprila in v začetku maja polno zacvetijo. S svojimi barvami in vonjem tako privabijo na Kostanjevico množico obiskovalcev in občudovalcev starih sort vrtnic.

Anica Žemlja pa je o svojem obisku Frančiškanskega samostana na Kostanjevici takole poročala svoji sestrični M. Ferdinandi Omejc v Ljubljano v pismu z dne 30. aprila 1908: »... Bila sva tudi prvič na Kostanjevici gori, kamor sva bila že tako dolgo namenjena, a ni bilo doslej nikoli prilike, ker je dokaj iz mesta. Cerkev ali »cappella«, kakor pravijo tudi, je kaj prijazna in lična kakor redovniška svetišča sploh. Zlasti lepo je bil napravljen božji grob. Cela dotična kapelica pravcati cvetlični vrt in vse sveže; nepopisno lepo! Tudi meni povezal je samostanski brat – vrtnar krasen šopek. Smo si namreč stari znanci iz Ljubljane še – in vselej kadar pride na Volčjodrago prinese mi cvetk ali sadja.

Na samostanskem vrtu imajo prelepe limonine nasade in plod je pravkar dozorel! – Seveda sva si ogledala tudi znamenite grobove francoskih kraljev; mej njimi Henrika V. in njegove žene Ludovike, ki sta umrla tu v Gorici. Petero krasnih iz mramora izklesanih rakev – in vse goriško delo! ...«.

V nadaljevanju pisma je Anica opisala tudi njeno takratno počutje pri nas: »... Da, imaš prav, zares je mnogo poezije v mojem srcu in kako li je i ne bilo? Saj se mi zdi da sem šele pričela živeti! Ah, ne slutiš kako lepo je pri nas sedaj ko črešnje cveto! Kolikor daleč seže oko – vse je belo, kakor da je padel sneg! In takole na večer, kako dehti vzduh (op. zrak) samega cvetja! Naravno je toraj, da deluje ta prevrat v naravi i na človeka! Seveda v tem ne obstoji še vse; treba i prave srečne zadovoljnosti, ki slavi dneva teže in trud. Da mi i te ne manjka, si pač uganila. Da, lahko rečem, da sem še tisočkrat srečnejša kot sem bila pa lani! ...«.

In s tem je Anica imela v mislih obdobje, ko je prišla v Volčjo Drago aprila 1907 po velikonočnih praznikih.

V letu 1908 je bila velika noč v nedeljo 19. aprila in v nadaljevanju pisma je Anica opisala tudi svoje praznovanje: »... Kako si kaj sprovela Veliko noč? Midva



nepopisno lepo in srečno. V Ljubljani imate pač zimico; Velikonočni ponedeljek dospela je brzajavka v Renče, naj vsi zidarji ostanejo doma, ker je baje vse zasneženo! ... Radovedna si morda, če sem dobila kaj pirhov? Da, mnogo in različnih; mej družim tudi krasen namizni šopek iz poljskih cvetic. A najkrajšeje velikonočno darilo pripravil mi je moj ljubljani mož, ko mi je spolnil dolgoletno tiho željo in mi podaril prekrasen pianino! Nepopisno lep je in v popolnem soglasju z mobilijami. Ima tudi tretji pedal: moderator na harfo! Neizrekljivo sem ga vesela! Res da sem tekom let prišla popolno iz vaje, posebno ker nikoli mnogo znala nisem! Kako tudi? Tistih par uric na teden in sicer nobene vaje! Treba bo seveda iz novega začeti! Saj teorijo imam dobro v spominu, le vaje bo treba. A par uric na dan se bo že našlo. Taka umetnica kot ti seveda nikoli ne bom – a nekaj morda vendar dosežem ...«. ●

in Jože Ropoša

ZDRAVJE JE VREDNOTA

Center za duševno zdravje otrok in mladostnikov Nova Gorica:

Krepimo zavedanje otrok in mladostnikov, da nam lahko zaupajo in se vedno obrnejo na nas za pomoč ko jo potrebujejo.

Ambulanta za motnje v razvoju (AMR) kasneje Center za mentalno zdravje (CMZ), z oktobrom leta 2019 pa so se preimenovali v **Center za duševno zdravje otrok**

in mladostnikov (CDZOM), je že vrsto let pomemben del ZD Nova Gorica, saj ima osrednjo vlogo pri **varovanju duševnega zdravja otrok in mladostnikov** v lokalnem

okolju na primarni zdravstveni ravni. V njem deluje 14 strokovnjakov iz 7 različnih področij, ki vsakodnevno multidisciplinarno medsebojno sodelujejo z name-

nom celostne obravnave otroka ali mladostnika. Strokovno pomoč lahko pri njih dobijo vsi otroci, mladostniki in njihovi starši ki potrebujejo podporo pri reševanju stisk ter ohranjanju in krepitvi duševnega zdravja.

Pogovarjali smo se s **Tino Šilc, diplomirano medicinsko sestro v CDZOM**, ki nam je predstavila delovanje Centra in poudarila pomen timskega dela ter povezovanja, ki je za delovanje takšne enote nadvse pomemben.

1. Kakšna je vloga Centra za duševno zdravje otrok in mladostnikov in katere profile zaposlenih najdemo v njem?

V CDZOM si prizadevamo za pravočasno prepoznavo in učinkovito zdravljenje duševnih motenj in težav ter preprečevanje njihovih posledic, pomemben del našega dela pa je tudi preventivno delovanje v obliki sistematskih pregledov (pri 3-letih za psihologa ter pri 5-letih za logopeda), delavnic za starše in otroke ter sodelovanja z lokalno skupnostjo. Naš CDZOM sestavljajo strokovnjaki različnih profilov (pedopsihiater, klinični psiholog, psiholog, logoped, specialni pedagog, delovni terapevt, diplomirana medicinska sestra ter tehnik zdravstvene nege), ki vsakodnevno multidisciplinarno medsebojno sodelujejo in se povezujejo.

2. Kako se lahko otrok vključi v vaše programe (vas lahko kontaktirajo svojci, je potrebno imeti napotnico osebnega zdravnika, itd.)?

Za pogovor s strokovnjaki v CDZOM se lahko odloči otrok oziroma mladostnik sam ali pa se po pomoč obrnejo njegovi starši oz. skrbniki. Kontaktirajo nas lahko preko telefona ali elektronske pošte, lahko pa se tudi osebno oglasijo pri nas. Za prvi pregled pri pedopsihiatru ali kliničnemu psihologu je potrebno imeti napotnico, za vse ostale terapevte pa delovni nalog – oboje izda otrokov izbrani pediater. Za nadaljnje in ponovne preglede napotnice in delovni nalogi niso obvezni.

3. Se pri svojem delu med seboj povežete in sodelujete? Se povežete tudi s katerimi zunanjimi službami in institucijami?

Pri našem delu je zelo pomembno, da člani tima sodelujemo in se medsebojno povežujemo, saj otroci in mladostniki pogosto istočasno obiskujejo več strokovnjakov. Samo tako lahko podamo

celovito oceno otrokovih težav z vidika različnih strok in zagotovimo celostno in kakovostno obravnavo. Seveda je pri našem delu pogosto tudi sodelovanje z zunanjimi ustanovami, kot so vrtci, šole, centri za socialno delo in morebitne druge ustanove, v katere je otrok ali mladostnik vključen. Po potrebi lahko otroka tudi napotimo k zunanjim strokovnjakom in specialistom (npr. nevrolog) ali ga usmerimo v različne programe pomoči v drugih ustanovah (npr. Mladinsko klimatsko zdravilišče Rakitna, Vzgojni zavod Planina in drugi).



4. Kako se vam zdi, da so trenutne razmere (covid 19) vplivale na duševno zdravje otrok in mladostnikov? Že opažate kakšne posledice?

Breme epidemije covid 19 je za otroke in mladostnike veliko. V obdobju zdravstvenih in ekonomskih tveganj ter socialne izolacije ob zaprtju družbe se poglobljajo prav stiske najbolj ranljivih posameznikov. Veliko otrok in mladostnikov poroča o strahu in tesnobi, stresu in občutku nemoči, kar vodi tako do kratkoročnih kot dolgoročnih posledic za duševno zdravje, sploh pri tistih, ki so se z določenimi težavami soočali že pred tem. Tako smo že med prvim valom opažali porast duševnih težav pri otrocih in mladostnikih in posledično povečano število klicev tako mladostnikov samih kot njihovih staršev, stanje pa še kar vztraja. V obdobju epidemije so se otroci in mladostniki dlje časa šolali na daljavo, kar je predstavljalo velik izziv učencem/dijakom še posebno tistim z učnimi težavami, zato smo predstavljali vezni člen med šolami in starši. V CDZOM-jih so čakalne dobe za prvi pregled po vseh regijah in pri vseh

strokovnjakih krepko presežene, ponekod se za prvi pregled čaka tudi dve leti. Pri mlajših otrocih se kažejo primanjkljaji na čustveno-socialnem področju, pri mladostnikih pa so v porastu predvsem psihotične motnje in motnje hranjenja, opaziti pa je tudi strmo naraščanje na področju obsesivno – kompulzivnih motenj. Zdravljenja so zahtevna in dolgotrajna, včasih je zaradi resnosti klinične slike potrebna tudi hospitalizacija. Posledično so tudi pedopsihiatrični oddelki in oddelki za adolescentno psihiatrijo nenehno prezasedeni.

5. Lahko starši pridejo k vam tudi na samo informativni posvet, nasvet? Jim je kdo na voljo samo za pogovor?

Pri našem delu poleg otroka ali mladostnika v obravnavo vedno vključimo tudi starše ali (po potrebi) druge družinske člane. Vsi starši, katerih otroci ali mladostniki so pri nas v obravnavi, se lahko ob vnaprejšnjem dogovoru naročijo tudi na individualni posvet, brez otroka. Če govorimo o prvem pregledu pri pedopsihiatru ali kliničnem psihologu pa je pot naslednja: starši se zglasijo na osebem ali telefonskem triaznem razgovoru pri diplomirani medicinski sestri, s katero se pogovorijo o razlogih za iskanje pomoči in morebitnih dosedanjih poskusih reševanja težav. Na podlagi pridobljenih informacij nato slednja otroka usmeri k ustreznemu strokovnjaku znotraj tima.

6. Kaj je za vas najlepše pri takem delu?

Posamezniki, s katerimi se srečujemo, se soočajo z različnimi stiskami in res je prijeten občutek, ko vidiš, da si nekomu pomagala premagati ovire, ki so se mu postavile na pot. Obenem nas otroci in mladostniki vsakodnevno učijo sprejemanja raznolikosti – z vsakim dnevom spoznamo nekoga in nekaj novega, zato nam izzivov nikoli ne zmanjka. Nenezadnje pa tudi upamo, da s svojim delom krepimo zavedanje javnosti glede pomembnosti duševnega zdravja za kakovostno življenje in prispevamo k zmanjševanju stigme pri iskanju pomoči na tem področju ter, da krepimo zavedanje otrok in mladostnikov, da nam lahko zaupajo in se vedno obrnejo na nas za pomoč ko jo potrebujejo.

Za več informacij lahko novogoriški CDZOM kontaktirate preko elektronske pošte na: cdzom@zd-go.si, ali preko telefona: 05 338 33 09. •

 in  **Nina Bizjak, mag. komunikologije**

Poskrbimo za zdravje

Svit rešuje življenja

Občanom občine Renče – Vogrsko želimo s pomočjo Občinskega lista približati brezplačen presejalni program Svit, ki je namenjen moškim in ženskam od 50 do 74 let. Analiza podatkov, ki jih Nacionalni inštitut spremlja že od druge polovice leta 2009, ko je program začel delovati, uvršča Zdravstveno regijo Nova Gorica med regijo z najvišjo odzivnostjo v Program Svit v primerjavi z ostalimi regijami. A kljub temu dejstvu želimo prebivalce s prispevkom spodbuditi k temu, da ne odlašate in vsi, ki prejmete vabilo oddate vzorec blata.

Program Svit je državni program presejanja in zgodnjega odkrivanja predrakavih sprememb ter raka na debelem črevesu in danki. Pri navidezno zdravih odraslih se s preprostim testom blata išče sledove prikrite krvavitve. Osebe s pozitivnim izvidom presejalnega testa so nato pregledane na kolonoskopiji, kjer se ugotovi vzrok krvavitve. Cilj programa je med navidezno zdravimi osebami odkriti tiste, pri katerih je velika verjetnost, da bi se iz sprememb na steni debelega črevesa ali danke razvil rak, ali že imajo začetno obliko raka in te spremembe odstraniti. Zgodaj odkrito bolezen lahko uspešno zdravimo, z odkritjem predrakavih sprememb pa jo lahko celo preprečimo.

Nagradna igra Svit

Z namenom promocije presejalnega Programa Svit objavljamo nagradno igro Svit. S tem želimo opozoriti na ta brezplačni program, ki rešuje življenja.

1. Reši rebus.

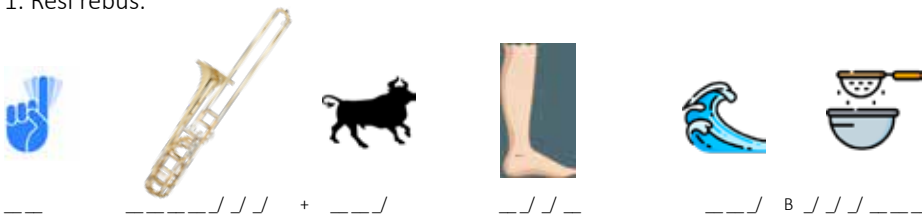

2. Obkroži pravilno trditev.

- Program Svit vključuje moške in ženske v starosti od 40 do 60 let, ki so v program vabljeni po vnaprej določenem načrtu v obdobju treh let.
- Program Svit vključuje moške in ženske v starosti od 50 do 74 let, ki so v program vabljeni po vnaprej določenem načrtu v obdobju dveh let.

3. Obkroži pravilno trditev.

- Program Svit je namenjen preprečevanju in zgodnjem odkrivanju predrakavih sprememb ter raka na debelem črevesu in danki.
- Program Svit je namenjen preprečevanju in zgodnjem odkrivanju predrakavih sprememb ter raka na debelem črevesu in danki, dojkah ter materničnem vratu.

Izpolnjen kupon skupaj s potrebnimi podatki pošljite **do 30. avgusta 2022**

na naslov **Občina Renče-Vogrsko**, Bukovica 43, 5293 Volčja Draga.

Med pravilnimi odgovori (upošteva se le v celoti izpolnjene kupone) bomo izžrebali tri nagrajence, ki jih bomo objavili v naslednji številki.

Za simbolične nagrade bo poskrbel Program Svit.

Rešitev 1. _____

Rešitev 2. _____

Rešitev 3. _____

Ime in priimek

Naslov

Telefon

E-naslov

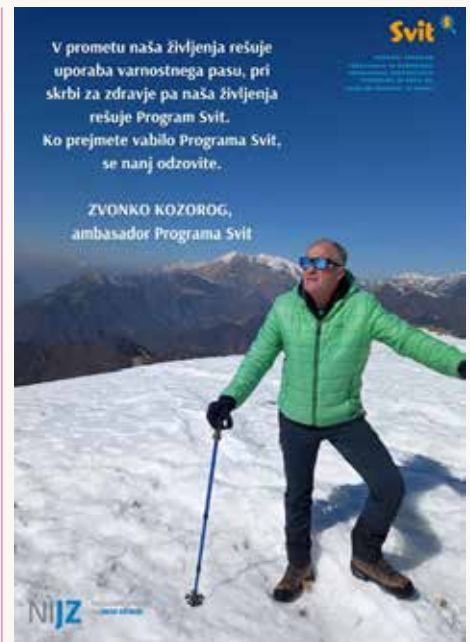

Ne spreglejte povabila

Kljub izjemnim uspehom programa Svit se na povabilo za vključitev še vedno vsaka tretja oseba v ciljni starosti ne odzove. Izjemno pomembno je, da se posamezniki, ki vabilo prejmejo, nanj odzovejo. Rak na debelem črevesu in danki se namreč v telesu razvija več let, preden se pojavijo prvi simptomi. Ko te opazimo in pomislimo, da z našim zdravjem morda nekaj ni v redu, je lahko bolezen že napredovala. Zato je pomembno, da ukrepamo prej. Ob kasneje odkriti bolezni lahko pričakujemo slabše izide zdravljenja, slabšo kakovost življenja in manjše možnosti preživetja. Če pa se v program odzovemo redno vsaki dve leti, zelo povečamo možnost, da morebitno bolezen pravočasno zaznamo in jo uspešno odstranimo.

Vse, ki prejmejo vabilo Programa Svit, vljudno vabimo, da se nanj tudi odzovejo. Z udeležbo lahko največ naredimo za svoje zdravje in kakovost življenja. Če imate kakršnokoli vprašanje glede sodelovanja, se lahko obrnete po pomoč na Svitovo kontaktno točko v Zdravstvenem domu Nova Gorica.

Nacionalni inštitut za javno zdravje, Center za zgodnje odkrivanje raka •

in Program Svit

LAS MLADI PODJETNIKI –promocijsko-motivacijski dogodek v Volčji Dragi

Občina Renče – Vogrsko sodeluje v projektu LAS: Spodbujanje podjetništva mladih v lokalnih skupnostih – nove zaposlitve in podjetniške priložnosti (MLADI PODJETNIKI)

Glavni cilj operacije je povezovati deležnike na podeželju in v urbanih središčih v inovativna razvojna partnerstva. Namen projekta LAS je razvijanje in spodbujanje razvoja veščin podjetnosti in podjetništva pri ciljni skupini mladih na podeželju in v urbanih središčih ter posledično dvig zaposlitvenih možnosti, povečanju števila podjetniških priložnosti ter zagon novih podjetij.

Prvi v vrsti dogodkov, ki smo jih poimenovali ‚Zapelji se na svojo pot – obisk pri podjetniku‘ je bilo druženje z dvema vidnima predstavnikoma lokalnih start-up podjetij, in sicer Matija Klinkon iz Led luks d.o.o. ter Rok Gulič iz Ollo audio d.o.o. Oba sta varovanca Primorskega podjetniškega parka, ki je bil tudi gostitelj prvega dogodka. Po uspešno izvedenem prvem dogodku v Vrtojbi nas je nadaljevanje naših druženj za mlade in podjetne vodilo v Brda, natančneje v Brestje na domačijo Bizjak. Obiskali smo zmagovalca natečaja Mladi vinar Slovenije 2021 Jakoba Bizjaka in njegovega brata Gregorja, ki se je v istem natečaju v hudi konkurenci prebil med finaliste. Zadnji promocijsko-motivacijski dogodek v projektu LAS Mladi podjetniki pred poletjem nas je zapeljal v Miren. Na obisk smo povabili mladega podjetnika Žana Krpana, ki se ukvarja s tehnološkimi rešitvami pod blagovno znamko ‚ZANZNA‘.

Prav na začetku aprila – in to ni šala – smo naše mlade podjetnike popeljali v Volčjo Drago, na sedež družbe Spintec d.o.o.. Obiskali smo Gorana Miškulina, njenega ustanovitelja in direktorja.

Opisal nam je svojo poslovno pot od študija in začetkov v družbi Hit d.d. do odločitve, da se poda na ‚svoje‘. Opazil je namreč podjetniško priložnost in tvegati. Ob tem je poudaril, da brez zaupanja ekipe, ki jo je potreboval za zagon podjetja, ne bi uspelo. Nagradil ga je z deležem



podjetja, zato so prvotni člani ekipe danes manjšinski lastniki podjetja.

Poslovanje je do epidemije COVID hitro raslo, poostrene razmere pa so zelo prizadele igralniško panogo, ki je tudi najkasneje okrevala. Posledično je moral ob nenadnem upadu naročil sprejeti nekaj težkih odločitev, da je podjetje lahko preživelo. In prav o poslovnih odločitvah in priložnostih je največkrat tekel pogovor. Zaznati poslovno priložnost, tvegati in vso pozornost in energijo usmeriti v zadani cilj, so bistvene značilnosti podjetnika, sta ugotovila skupaj z moderatorko. Pri tem je pomembno, da je vodenje usmerjeno v dobro poslovanje oziroma stabilnost poslovanja, kadar je obdobje stagnacije – v najtežjih razmerah tudi na račun odpuščanja kadra, ki v določenem trenutku ni potreben. Tudi ločiti čustva od poslovnega odločanja je bila ena od lekcij, ki jih je Goranu prinesla epidemija. Ob upadu naročil je odreagirjal takoj in ugotavlja, da je podjetje preživelo prav zaradi hitre prevetritve kadrov. Z okrnjenim, a nujnim obsegom ekipe je posledično lahko podjetje preživelo in se usmerilo v razvoj novih produktov za obdobje, ko bodo naročila spet začela prihajati. In počasi se podjetje lahko pohvali z novim zagonom.

Po prvi preizkušnji in dobrih desetih letih poslovanja podjetja Goranu načrtov ne

manjka. Nekaj jih je udeležencem opisal, nekaj jih ostaja še skrivnost. Z veseljem pa je odgovarjal na številna vprašanja udeležencev in nas potem povabil v vinski bar in restavracijo Noe, ki jo je odprl v stavbi podjetja. Ob prigrizku so udeleženci klepetali z njim do večera.

- Začetek operacije: 01.09.2021
- Zaključek izvajanja aktivnosti: 30.06.2023
- Zaključek projekta: 31.08.2023

- Sredstva ESSR: 54.077,25 EUR
- Vrednost upravičenih stroškov: 67.596,65 EUR
- Lastna sredstva: 20.446,33 EUR
- Vrednost projekta z DDV: 74.523,58 EUR

Nosilec: Območna obrtno-podjetniška zbornica Nova Gorica

Partnerji:

- PP1: Primorski tehnološki park d.o.o.
- PP2: Zavod za turizem, kulturo, šport in mladino Brda
- PP4: Občina Miren-Kostanjevica
- PP3: Društvo Mladi Renče-Vogrsko
- PP5: Občina Renče-Vogrsko

Več na spletnih straneh evropske kohezijske politike v Sloveniji in LAS V objemu sonca. ●

Energetska učinkovitost v gospodinjstvu – hladilniki in zamrzovalniki

Nasveti na poti k energetske učinkovitosti.

Hladilnik / zamrzovalnik:

Energetsko varčno obnašanje:

- **Optimalna temperatura v hladilniku je okoli 4-5°C.** Z znižanjem temperature se poraba elektrike močno poveča, pri višji pa se hrana hitreje pokvari. Podobno velja za **zamrzovalne skrinje, kjer je priporočena temperatura med -25°C do -15 °C.** Pet stopinj nižja temperatura pomeni 25 odstotkov večjo porabo elektrike.
- Hladilnika in zamrzovalnika **ne odpiramo po nepotrebnem** in ga takoj po uporabi zapremo.
- V hladilnik in zamrzovalnik damo le **ohlajena in osušena živila**, saj se sicer led hitreje tvori, kar pa poveča porabo energije.
- Redno **odstranjujemo ledene obloge.** En milimeter ledu v hladilniku ali zamrzovalniku pomeni nekaj odstotkov večjo porabo elektrike.
- Premaknimo hladilnik in zamrzovalnik **stran od virov toplote** ter direktnega sonca. Če je mogoče, ga odmaknimo v najbolj hladen prostor. Če se temperatura v okolici spusti za 5°C, je prihranek energije 10 %.

- **Prenatrpani ali prazni hladilniki so največji porabniki električne energije.** Prenatrpani hladilnik zavira obtok hladnega zraka in porabi več elektrike, če želi ohraniti nastavljeno temperaturo. Prav tako premalo poln hladilnik porabi več energije, saj živila akumulirajo hlad in pomagajo ohraniti temperaturo.

Energetsko učinkovite investicije:

- **Dotrajano tesnilo na vratih takoj zamenjajmo.** Ustreznost tesnila preizkusimo tako, da postavimo papir med vrata in hladilnik. Če papir težko izvlečemo, se vrata še vedno dobro zapirajo. Tesnilo na vratih lahko ohranimo v dobrem stanju, če ga redno čistimo z mokro krpo.
- **Velikost hladilnika in zamrzovalne skrinje izberemo glede na svoje potrebe.** Za dvočlansko družino naj bi zadostoval 100-120 litrski hladilnik, za štiričlansko pa hladilnik z 200-250 litri prostornine.
- Če sta hladilnik in skrinja stara več kot 10 let in slabo tesnita ju **zamenjajmo za energetsko učinkovitejšega in varčnejšega.** Aparati energijskega razreda A++ glede na aparate razreda



A porabijo dobrih 20 % manj energije. Na trgu pa so prisotni tudi že aparati razreda A+++ , ki od razreda A porabijo za 48 % manj energije. •

GOLEA- Ustvarjamo obnovljivo prihodnost!

KOBI 2.0

Mladi bralci dobili učinkovitejši način za učenje branja

Vsak peti Slovenec dosega le najnižje ravni besedilnih spretnosti¹, korona je zadala bralni pismenosti še dodaten udarec². Kaj če se s tem ne moreš sprijazniti?

„Izšel je KOBI 2.0“, z zanosom pove vodja projekta KOBI, Ursula Lavrenčič. V mislih ima mobilni eBralnik, ki ima od svoje prve različice za sabo že dobra tri leta izboljšav ter vrsto mladih bralcev - v učilnicah in doma.

Morda se nam včasih zdi, kot da smo se branja naučili kar tako, mimogrede. A je



branje v resnici izjemno zapletena kognitivna veščina, ki zahteva skrbno poučevanje in veliko vztrajnosti pri vaji. Nekateri otroci pa kljub trudu ne napredujejo tako, kot bi

si želeli in takrat nujno potrebujejo pomoč. Posledice slabe pismenosti so izjemno hude. Z besedili se tako ali drugače srečujemo na vsakem koraku, in če ne beremo hitro in spretno to predstavlja oviro tako za poklicno pot, kot za udejstvovanje v družbi nasploh. Najprej trpi uspeh v šoli, kasneje tudi ostala področja. To še posebej velja za tiste, ki imajo disleksijo ali pa jim težave pri učenju povzročata ADHD. Lahko se pojavijo tudi velike čustvene stiske, otroci ne želijo več brati, s tem pa še slabše napredujejo. Zaradi spremenjenega načina poučevanja v času korone se je skupina otrok, ki imajo z učenjem branja težave, še povečala saj so mnogi slabše usvojili nekatere osnovne

veščine. Sodoben način življenja, kjer otrokov svet zapolnjujejo neprestani močni audio-vizualni dražljaji, pa dodaja svoj lonček- otrok za trening branja ni motiviran, zdi se mu naporno in dolgočasno, zato se vaji upira.

Kako se sploh naučimo brati

Ko usvoji abcedo, se mora otrok najprej naučiti dekoriranja- to je povezovanja črk v glasovne enote- besede. Bere počasi, a ko besedo nekajkrat prebere se mu njen zapis usidra, zna jo v trenutku gladko prebrati kot celoto in obenem razume njen pomen. In tu pogosto pride do težav. Otrok ne usvoji povezovanja črk in dekodiranje se preveč "zatica", da bi se besede lahko učinkovito usidrale. Če ne odreagiramo takoj, otrok počasneje napreduje, sčasoma pa se napredek ustavi.

Kako lahko otroku pomagamo

Raziskave ameriških znanstvenikov so v zadnjih dvajsetih letih jasno dokazale na kakšen način se najhitreje naučimo tekoče brati.³ Kobijevi snovalci so si zadali, da bo njihov eBralnik teorijo prenesel v prakso. Tako KOBI otroku ponudi primerno besedilo v najbolj berljivi obliki (velike črke, primerni razmaki in ozadje) ter **obrava samoglasnike**. Tehnika barvanja črk otroku z vizualno podporo pomaga, da lažje veže zloge v daljše besede.

Za usvajanje tekočega branja je ključnega pomena tudi redna vaja in motiviran otrok. Zato ekipa posebno pozornost namenja temu, da so zgodbe zabavne in primerne dolžine. Urejene so po stopnjah zahtevnosti, aplikacija pa šteje prebrane besede in čas bralnega treninga, kar imajo otroci nadvse radi.



Najbolj priljubljene funkcionalnosti

KOBI je v zadnjem letu doživel korenito prenovu. Ekipa je aplikacijo naredila uporabniku še bolj prijazno, povečala nabor knjig v prenovljeni knjižnici. Na voljo je 500 eKnjig v slovenskem in angleškem jeziku. Uvedli so tudi sistem, ki otroku priporoča knjige glede na njegovo dosedanje branje, oziroma njegovo raven branja. Pomembno je, da je otrok uspešen in ponosen na svoje dosežke. Branje s "čudežnimi prstki", poskrbi, da otrok ostane osredotočen več časa in se ne izgublja v besedilu. Radi ga imajo tako otroci pri samostojnem branju, kot starši in pedagogi pri individualnem delu z otroki.

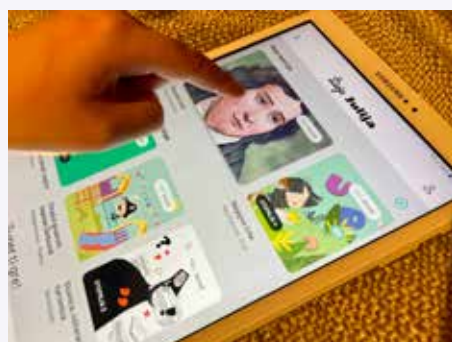

Daleč najbolj priljubljena funkcionalnost pa je "TAPTAP", ki otroku v vsakem trenutku omogoči, da mu KOBI prebere besedo, pri



kateri se mu je zataknilo. Nova različica prinaša integriran napreden sintetizator govora, ki zveni izjemno naravno in prijetno.

"Nova aplikacija je izboljšana v vseh pogledih. KOBI ustvarjamo za zadovoljne bralce, tudi tiste, ki so še povsem na začetku. Veselje je najbolj pomembna sestavina za uspešno učenje," pravi ustanoviteljica.

Projekt KOBI

KOBI pa ni le eBralnik, je projekt v katerem se je povežalo oblikovanje s tehnologijo in starši s stroko. Rezultat je vrsta brezplačnih učnih gradiv, dve mini aplikaciji za učenje vezave in spremljanje napredka, številna



predavanja po spletu in širom po Sloveniji, 5 tiskanih knjižic, pisateljski natečaj za osnovnošolce z izjemnim odzivom in čudovitimi zgodbami in celo igra za utrjevanje črk v navidezni resničnosti.

Snovalci so se z vsem srcem posvetili bralni pismenosti- temu pomembnemu področju, ki je vse več kot le del učnega načrta. Obljubili so si, da bodo širili svoje znanje in zanos ter ustvarili učinkovita, inovativna, tehnološko dovršena orodja za slovenski jezik. In lahko rečemo, da jim je z eBralnikom KOBI 2.0, ob njihovem tretjem rojstnem dnevu, to že uspelo. •

Kontakt:

Ursula Lavrenčič,
Vodja projekta KOBI
Tel: 051/730-327
E-pošta: ursula@kobiapp.io

Ursula Lavrenčič
Vodja projekta KOBI

Nagrada igra »POVEŽI ŠTEVILKE«

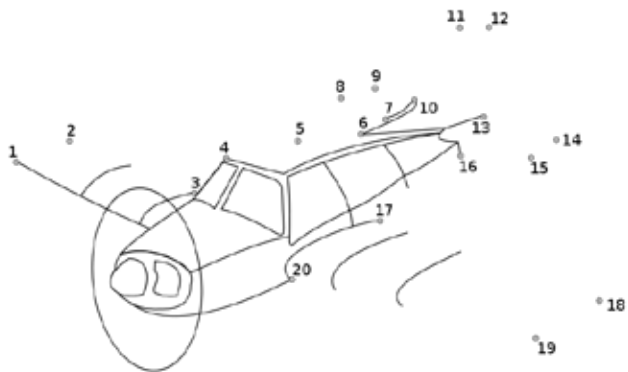

ime in priimek otroka: ..

starost: ..

ime in priimek starša ali skrbnika: ..

naslov: ..

telefon: ..

odreži in pošlji



Nagrada igra (za najmlajše) »poveži številke« in sudoku

Rešitev nagradnih ugank »poveži številke« ali sudoku izrežite, pripišite vaše osebne podatke ter pošljite do **30. avgusta 2022** na naslov: OBČINA RENČE-VOGRSKO, Bukovica 43, 5293

Volčja Draga, s pripisom **»Nagrada igra«**.

Med pravnimi rešitvami bomo za vsako nagrado igro izžrebali dva nagrajenca, ki bosta prejela nagrado, ki jo poklanja podjetje Smodin d.o.o.



SUDOKU

			3	8	9		6	
	8			5	2			
	2							
	3	4		1				8
9								7
1				3		2	9	
							8	
			4	7			1	
	7		1	6	5			

			1	6	8		7	
7	2					1		8
			7	5			9	1
		7		3	5		8	6
				4				
9	8		1	6		4		
6	3			7	4			
1			3				5	4
		2		1	9	6		

Nagrada igra »SUDOKU«

ime in priimek: ..

naslov: ..

telefon: ..

odreži in pošlji



Roland Tischer

NAGRAJENCI ZA PRAVILNO REŠITEV NAGRADNE IGRE »HASHI« IZ PREJŠNE ŠTEVILKE

Izmed prispelih pravilno rešenih rešitev sta bila izžrebana:

1. **Veljko Špacapan**, Vogrsko, 5293 Volčja Draga
2. **Silvan Černe**, Oševljek, 5292 Renče

Čestitamo. Nagradi poklanja Matjash, Matjaž bizjak s.p.. Nagradi prevzamete v sprejemni pisarni Občine Renče-Vogrsko pri Hani Šuligoj.

OBJAVA REKLAMNIH OGLASOV

V Občinskem listu lahko objavljate reklamne oglase.

Cenik reklamnih oglasov:

2 strani	297 x 210 + 4 mm dodatka za porezavo	400 EUR
1 stran	297 x 210 + 4 mm dodatka za porezavo	250 EUR
1/2 strani	186 x 132 mm	150 EUR
1/4 strani	91 x 132 mm	100 EUR
1/8 strani	91 x 64 mm	60 EUR

(Cene so brez DDV.)

Oglasi morajo biti pripravljene v formatu EPS, Ai ali v visokoresolucijskem PDF-ju, v CMYK-barvnem prostoru, slikovni del 304 dpi in tekst v krivuljah. V kolikor gre za celostranski oglas, mora ta vključevati še 4 mm dodatka za porezavo (Bleed 4 mm).

NAVODILO ZA POŠILJANJE PRISPEVKOV

Članke za objavo v Občinskem listu je treba poslati na naslov:

obcinsko.glasilo@rence-vogrsko.si s pripisom »ZA OBČINSKI LIST«.

- Tekst naj bo pisan v formatu »Microsoft Office Word«.
- Fotografije naj bodo v formatu JPG, PSD ali TIF in v čim boljši resoluciji, ločene od teksta.
- Tekst in fotografije naj bodo v e-mailu pripete kot »Pripone«.
- Teksti in avtorji fotografij naj bodo podpisani s polnim imenom in priimkom.
- Nepodpisanih tekstov ne bomo objavljali.
- Če so prispevki preveliki (datoteka presega 10 MB), naj se prispevek pošlje v več delih.
- **Prosimo, da se držite rokov oddaje prispevkov (naslednjič do 30. 8. 2022)!**



OBČINA RENČE-VOGRSKO

Občina Renče-Vogrsko

Bukovica 43, 5293 Volčja Draga

T. 05 338 45 00

F. 05 338 45 10

info@rence-vogrsko.si

www.rence-vogrsko.si

**Občinska uprava Občine Renče
URNIK**

Ponedeljek: 8:30-12:00

Sreda: 8:30-12:00 in 13:30-16:30

Petek: 8:30-12:00

Zeliščni njoki s koprivami

Pomlad in poletje sta na obzorju, zato sem pripravila recept s sestavinami, ki so aktualne za ta letni čas. Krompir, koprive in jajca so res zanimiva kombinacija sestavin tega recepta.

Sestavine:

- ½ kg krompirja
- 3 jajca
- moka
- šop kopriv
- parmezan
- 25 g masla
- 100 g koščkov kraškega

- pršuta
- žajbelj in sol

Priprava:

Krompir skuhamo, ga olupimo in pretlačimo, dodamo jajca in moko po potrebi, potresemo s parmezanom, dodamo prb. 20 dag blanširanih in sesekljanih kopriv, premešamo in oblikujemo njoke.

Skuhamo jih v slanem kropu. Posebej na osminki masla prepražimo koščke kraškega pršuta, potresemo z žajbljem

in s tem zabelimo njoke.

Želim vam dober tek in uspešno pripravo. •

Renata Tischer



STARA JASA



Stara jasa, glej, po dolgih letih spet sem tu, se me ti še spomniš, kot se jaz tebe? Kolikokrat sem te obiskal, če sem bil na vrhu ali dnu.

Se me ti še spomniš, kot se jaz tebe? Me še kdaj pogrešaš, kot te jaz tebe? A jaz, ves ta čas, kje vse sem bil, kod vse sem hodil, kaj vse zgradil.

Se ti še spomniš, kako brezskrbno po tebi smo hodili, se igrali, skrivali in se lovili,

pelj, skakali in za življenjem se podili. Kaj bi dali, da bi vse to nazaj dobili.

Se ti še spomniš, kako brezskrbno smo se tu igrali, kako smo pelj, se veselili in se smejali, tako brezskrbni in pogumni, prav nič se nismo bali.

Da bi se ponovilo, ti ne veš, kaj vse bi dali. •

Branko Vodopivec

Problematika parkiranja vozil na območju športnega parka in na zaprtem območju pred zdravstvenim domom



Na območju športnega parka v Renčah je urejenih več različnih površin, ki so namenjene treniranju športnikov in drugim rekreativnim aktivnostim, igri otrok in preživljanju prostega časa občanov.

Dogaja pa se, da prav zunanja igrišča postanejo neuporabna, saj tam nekateri parkirajo svoje avtomobile in s tem onemogočajo uporabo prostora, ki je namenjen igri z žogo, rolanju in podobnim aktivnostim.

Problematika prometa z avtomobili in motorji na območju športnega parka pa je tudi v varnosti obiskovalcev. Vhod v park na vzhodni strani je ozek in še posebej nevaren zaradi ostrega ovinka. Tam se ne morejo srečevati avtomobili in pešci, kolesarji – ta del poti

je namenjen samo pešcem in previdnim kolesarjem.

V preteklosti smo športni park ogradili z jeklenimi vrati in ta zaklenili. Uporabniki so v primeru večjih dostav materiala, ob večjih in posebnih dogodkih vrata odprli, vendar je ta sistem deloval le nekaj časa.

Poskušajmo biti samodisciplinirani in ob obisku športnih objektov parkirajmo svoja vozila na za to urejenih parkiriščih, ki jih je v ožji okolici dovolj – to dokazujejo večji športni dogodki, ko parkiranje za obiskovalce znotraj ni dovoljeno.

Druga problematika parkiranja, ki je zelo neprimerna, je parkiranje na območju Zdravstvenega doma Renče, in sicer na prostorih, ki so določeni samo za intervencijo,

in na vhodu na balinišče. Pred zdravstvenim domom so parkirišča označena in nemogoče je sprejeti način nekaterih voznikov, ki svoja vozila parkirajo na vseh mogočih prostorih.

Tudi parkiranje jeklenih konjičkov pred kulturno dvorano ne bi smelo biti navada – dogaja se,

da je na prostoru tik ob vhodu v dvorano kar nekaj avtomobilov.

Z dobro voljo in željo po urejenosti našega kraja lahko dosežemo, da se bomo v tem prostoru vsi počutili dobro in predvsem varno. •

in KS Renče

PREPOVEDANO PARKIRANJE



Rok za oddajo prispevkov za naslednjo številko
Občinskega lista je

30. avgust 2022

Naslov za pošiljanje
prispevkov za Občinski
list: [obcinsko.glasilo@
rence-vogrsko.si](mailto:obcinsko.glasilo@rence-vogrsko.si)
s pripisom: ZA
OBČINSKI LIST

